



reismakina

# HAVALI ALETLER VE AKSESUARLARI



**GISON**



**HAVALI SOMUN SIKMALAR**
**GW8**

3/8" Havalı Somun Sıkma



<input checked="" type="checkbox"/>	<b>Orta Hizmet</b>
<input checked="" type="checkbox"/>	Kelebek Tip (Avuç içi)
Soket Ölçüsü	3/8" (9.5 mm.)
Somun Kapasitesi	10 mm.
Tork Gücü	10.3 kg.m (102 Nm)
Net Ağırlık	1.04 kg.
Uzunluk	158 mm.
Hava Tüketimi	0.20 m <sup>3</sup> /dak.
Hava Girişi	1/4"
Hortum Ölçüsü	6.5 mm.
Hava Basıncı	90 psi (6.3 kg./cm <sup>2</sup> )
Gürültü Seviyesi	97 dBA
Sarsıntı/Seviyesi	<2.5 m/S <sup>2</sup>
Mekanizma Yapısı	<b>One Hammer</b> Teknik Bilgi Arka Sayfada
Kullanım Alanları	Küçük çaplı motor / otomotiv tamiratları ve benzer onarım işleri.
Koli Miktarı	20 adet

**GW12**

3/8" Havalı Somun Sıkma



<input checked="" type="checkbox"/>	<b>Orta ve Orta-Ağır Hizmet</b>
<input checked="" type="checkbox"/>	Hızlı Hava Bağlantısı
Soket Ölçüsü	3/8" (9.5 mm.)
Somun Kapasitesi	13 mm.
Tork Gücü	18.3 kg.m (183 Nm)
Net Ağırlık	0.95 kg.
Uzunluk	135 mm.
Hava Tüketimi	0.20 m <sup>3</sup> /dak.
Hava Girişi	1/4"
Hortum Ölçüsü	6.5 mm.
Hava Basıncı	90 psi (6.3 kg./cm <sup>2</sup> )
Gürültü Seviyesi	88 dBA
Sarsıntı/Seviyesi	4.5 m/S <sup>2</sup>
Mekanizma Yapısı	<b>Two Hammer</b> Teknik Bilgi Arka Sayfada
Kullanım Alanları	Küçük çaplı motor / otomotiv tamiratları ve benzer onarım işleri.
Koli Miktarı	20 adet

**GW12C**

3/8" Havalı Somun Sıkma



<input checked="" type="checkbox"/>	<b>Orta ve Orta-Ağır Hizmet</b>
<input checked="" type="checkbox"/>	Hızlı Hava Bağlantısı
Soket Ölçüsü	3/8" (9.5 mm.)
Somun Kapasitesi	13 mm.
Tork Gücü	24.4 kg.m (244 Nm)
Net Ağırlık	1.50 kg.
Uzunluk	155 mm.
Hava Tüketimi	0.20 m <sup>3</sup> /dak.
Hava Girişi	1/4"
Hortum Ölçüsü	6.5 mm.
Hava Basıncı	90 psi (6.3 kg./cm <sup>2</sup> )
Gürültü Seviyesi	88 dBA
Sarsıntı/Seviyesi	2.8 m/S <sup>2</sup>
Mekanizma Yapısı	<b>Jumbo Hammer</b> Teknik Bilgi Arka Sayfada
Kullanım Alanları	Küçük çaplı motor / otomotiv tamiratları ve benzer onarım işleri.
Koli Miktarı	10 adet

**GW17T**

1/2" Havalı Somun Sıkma



<input checked="" type="checkbox"/>	<b>Orta ve Orta-Ağır Hizmet</b>
<input checked="" type="checkbox"/>	Mini
<input checked="" type="checkbox"/>	Hızlı Hava Bağlantısı
Soket Ölçüsü	1/2" (12.7 mm.)
Somun Kapasitesi	16 mm.
Tork Gücü	55.2 kg.m (542 Nm)
Net Ağırlık	1.50 kg.
Uzunluk	142 mm.
Hava Tüketimi	0.20 m <sup>3</sup> /dak.
Hava Girişi	1/4"
Hortum Ölçüsü	6.5 mm.
Hava Basıncı	90 psi (6.3 kg./cm <sup>2</sup> )
Gürültü Seviyesi	85 dBA
Sarsıntı/Seviyesi	2.7 m/S <sup>2</sup>
Mekanizma Yapısı	<b>Twin Hammer</b> Teknik Bilgi Arka Sayfada
Kullanım Alanları	Hafif amaçlı kamyon ve tüm otomotiv sektöründeki onarım işleri.
Koli Miktarı	10 adet

**GW15B**

1/2" Havalı Somun Sıkma



<input checked="" type="checkbox"/>	<b>Hafif Hizmet</b>
<input checked="" type="checkbox"/>	Hızlı Hava Bağlantısı
Soket Ölçüsü	1/2" (12.7 mm.)
Somun Kapasitesi	16 mm.
Tork Gücü	31.6 kg.m (312 Nm)
Net Ağırlık	2.45 kg.
Uzunluk	178 mm.
Hava Tüketimi	0.22 m <sup>3</sup> /dak.
Hava Girişi	1/4"
Hortum Ölçüsü	6.5 mm.
Hava Basıncı	90 psi (6.3 kg./cm <sup>2</sup> )
Gürültü Seviyesi	98 dBA
Sarsıntı/Seviyesi	4.1 m/S <sup>2</sup>
Mekanizma Yapısı	<b>One Hammer</b> Teknik Bilgi Arka Sayfada
Kullanım Alanları	Küçük çaplı motor / otomotiv tamiratları ve benzer onarım işleri.
Koli Miktarı	10 adet

**GW15BK**

1/2" Havalı Somun Sıkma Seti



<b>Açıklama</b>	
1/2" lık (GW15B) Somun sıkıma ile ilave olarak aşağıdaki listedeki aksesuarları içeren set.	
<b>Set İçeriği</b>	
GW15B Somun Sıkma	1 Adet
Lokma (9-27 mm.)	10 Adet
Uzatma Kolu	1 Adet
Hızlı Hava Bağlantısı	1 Adet
Mini Yağlayıcı ve Yağ	1 Adet
Allen Anahtar	1 Adet
Plastik Taşıma Çantası	1 Adet
Koli Miktarı	5 adet

**GW16H1**

1/2" Havalı Somun Sıkma



<input checked="" type="checkbox"/>	<b>Ağır Hizmet</b>
<input checked="" type="checkbox"/>	Hızlı Hava Bağlantısı
Soket Ölçüsü	1/2" (12.7 mm.)
Somun Kapasitesi	16 mm.
Tork Gücü	38.4 kg.m (380 Nm)
Net Ağırlık	2.30 kg.
Uzunluk	180 mm.
Hava Tüketimi	0.22 m <sup>3</sup> /dak.
Hava Girişi	1/4"
Hortum Ölçüsü	6.5 mm.
Hava Basıncı	90 psi (6.3 kg./cm <sup>2</sup> )
Gürültü Seviyesi	96 dBA
Sarsıntı/Seviyesi	2.9 m/S <sup>2</sup>
Mekanizma Yapısı	<b>Pin Clutch</b> Teknik Bilgi Arka Sayfada
Kullanım Alanları	Hafif amaçlı kamyon ve tüm otomotiv sektöründeki onarım işleri.
Koli Miktarı	10 adet

**GW16H1K**

1/2" Havalı Somun Sıkma Seti



<b>Açıklama</b>	
1/2" lık (GW16H1) Somun sıkıma ile ilave olarak aşağıdaki listedeki aksesuarları içeren set.	
<b>Set İçeriği</b>	
GW16H1 Somun Sıkma	1 Adet
Lokma (9-27 mm.)	10 Adet
Uzatma Kolu	1 Adet
Hızlı Hava Bağlantısı	1 Adet
Mini Yağlayıcı ve Yağ	1 Adet
Allen Anahtar	1 Adet
Plastik Taşıma Çantası	1 Adet
Koli Miktarı	6 adet



## GW17J1

1/2" Mini Havalı Somun Sıkma (69.1 kg.m / 678Nm)



Made in Taiwan



- Ultra Kompakt, 99mm Uzunluk
- Mini

Soket Ölçüsü	1/2" (12.7 mm.)
Somun Kapasitesi	16 mm.
Tork Gücü	69.1 kg.m (678 Nm)
Net Ağırlık	1.40 kg.
Uzunluk	99 mm.
Hava Tüketimi	0.20 m <sup>3</sup> /dak.
Hava Girişi	1/4"
Hortum Ölçüsü	10 mm.
Hava Basıncı	90 psi (6.3 kg./cm <sup>2</sup> )
Gürültü Seviyesi	92 dBA
Sarsıntı Seviyesi	2.8 m/S <sup>2</sup>

Mekanizma Yapısı **Jumbo Hammer**  
Teknik Bilgi Arka Sayfada

Koli Miktarı **10 adet**

### Kullanım Alanları :

Tüm otomotiv sektöründeki şanzıman ve motor gibi çok kısıtlı dar alanlardaki onarım işleri için idealdir.



**GW18D**

1/2" Havalı Somun Sıkma



<input checked="" type="checkbox"/> <b>Ağır Hizmet</b>	
Soket Ölçüsü	1/2" (12.7 mm.)
Somun Kapasitesi	16 mm.
Tork Gücü	62.2 kg.m (610 Nm)
Net Ağırlık	2.70 kg.
Uzunluk	190 mm.
Hava Tüketimi	0.22 m <sup>3</sup> /dak.
Hava Girişi	1/4"
Hortum Ölçüsü	6.5 mm.
Hava Basıncı	90 psi (6.3 kg./cm <sup>2</sup> )
Gürültü Seviyesi	88 dBA
Sarsıntı Seviyesi	2.8 m/S <sup>2</sup>
Mekanizma Yapısı	Pin Clutch <i>Teknik Bilg Arka Sayfada</i>
Kullanım Alanları	Hafif amaçlı kamyon ve tüm otomotiv sektöründeki onarım işleri.
Koli Miktarı	8 adet

**GW21SR**

1/2" Havalı Somun Sıkma



<input checked="" type="checkbox"/> <b>Ağır Hizmet</b>	
<input checked="" type="checkbox"/> Hızlı Hava Bağlantısı	
Soket Ölçüsü	1/2" (12.7 mm.)
Somun Kapasitesi	16 mm.
Tork Gücü	108.5 kg.m (1.085 Nm)
Net Ağırlık	2.00 kg.
Uzunluk	199 mm.
Hava Tüketimi	0.73 m <sup>3</sup> /dak.
Hava Girişi	1/4"
Hortum Ölçüsü	6.5 mm.
Hava Basıncı	90 psi (6.3 kg./cm <sup>2</sup> )
Gürültü Seviyesi	95 dBA
Sarsıntı Seviyesi	3.4 m/S <sup>2</sup>
Mekanizma Yapısı	Twin Hammer <i>Teknik Bilg Arka Sayfada</i>
Kullanım Alanları	Hafif amaçlı kamyon ve tüm otomotiv sektöründeki onarım işleri.
Koli Miktarı	8 adet

**GW20**

3/4" Havalı Somun Sıkma



<input checked="" type="checkbox"/> <b>Orta Hizmet</b>	
<input checked="" type="checkbox"/> Hızlı Hava Bağlantısı	
Soket Ölçüsü	3/4" (19 mm.)
Somun Kapasitesi	25 mm.
Tork Gücü	68 kg.m (680 Nm)
Net Ağırlık	4.80 kg.
Uzunluk	243 mm.
Hava Tüketimi	0.30 m <sup>3</sup> /dak.
Hava Girişi	1/4"
Hortum Ölçüsü	8 mm.
Hava Basıncı	90 psi (6.3 kg./cm <sup>2</sup> )
Gürültü Seviyesi	92 dBA
Sarsıntı Seviyesi	3.2 m/S <sup>2</sup>
Mekanizma Yapısı	One Hammer <i>Teknik Bilg Arka Sayfada</i>
Kullanım Alanları	Kamyon, motor ve tüm otomotiv sektöründeki onarım işleri.
Koli Miktarı	4 adet

**GW22N1**

3/4" Havalı Somun Sıkma



<input checked="" type="checkbox"/> <b>Orta-Ağır Hizmet</b>	
Soket Ölçüsü	3/4" (19 mm.)
Somun Kapasitesi	27 mm.
Tork Gücü	95 kg.m (950 Nm)
Net Ağırlık	4.80 kg.
Uzunluk	240 mm.
Hava Tüketimi	0.30 m <sup>3</sup> /dak.
Hava Girişi	1/4"
Hortum Ölçüsü	8 mm.
Hava Basıncı	90 psi (6.3 kg./cm <sup>2</sup> )
Gürültü Seviyesi	95 dBA
Sarsıntı Seviyesi	3.4 m/S <sup>2</sup>
Kullanım Alanları	Kamyon, motor ve tüm otomotiv sektöründeki onarım işleri.
Mekanizma Yapısı	Pin Clutch <i>Teknik Bilg Arka Sayfada</i>
Koli Miktarı	4 adet

**GW24D**

3/4" Havalı Somun Sıkma



<input checked="" type="checkbox"/> <b>Ağır Hizmet</b>	
Soket Ölçüsü	3/4" (19 mm.)
Somun Kapasitesi	27 mm.
Tork Gücü	108.5 kg.m (1.085 Nm)
Net Ağırlık	4.90 kg.
Uzunluk	248 mm.
Hava Tüketimi	0.30 m <sup>3</sup> /dak.
Hava Girişi	1/4"
Hortum Ölçüsü	8 mm.
Hava Basıncı	90 psi (6.3 kg./cm <sup>2</sup> )
Gürültü Seviyesi	88 dBA
Sarsıntı Seviyesi	3.5 m/S <sup>2</sup>
Kullanım Alanları	Kamyon, motor ve tüm otomotiv sektöründeki onarım işleri.
Mekanizma Yapısı	Pin Clutch <i>Teknik Bilg Arka Sayfada</i>
Koli Miktarı	4 adet

**GW26**

3/4" Havalı Somun Sıkma

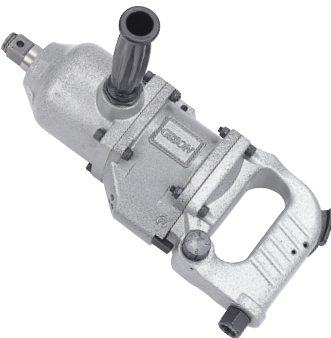

<input checked="" type="checkbox"/> <b>Ağır Hizmet</b>	
Soket Ölçüsü	3/4" (19 mm.)
Somun Kapasitesi	32 mm.
Tork Gücü	108.5 kg.m (1.085 Nm)
Net Ağırlık	5.50 kg.
Uzunluk	310 mm.
Hava Tüketimi	0.35 m <sup>3</sup> /dak.
Hava Girişi	3/8"
Hortum Ölçüsü	8 mm.
Hava Basıncı	90 psi (6.3 kg./cm <sup>2</sup> )
Gürültü Seviyesi	98 dBA
Sarsıntı Seviyesi	3.6 m/S <sup>2</sup>
Kullanım Alanları	Kamyon, motor, tarım makineleri ve tüm otomotiv sektöründeki onarım işleri.
Mekanizma Yapısı	Twin Hammer <i>Teknik Bilg Arka Sayfada</i>
Koli Miktarı	4 adet

**GW28SR**

3/4" Havalı Somun Sıkma



<input checked="" type="checkbox"/> <b>Ağır Hizmet</b>	
Soket Ölçüsü	3/4" (19 mm.)
Somun Kapasitesi	29 mm.
Tork Gücü	162.7 kg.m (1.627 Nm)
Net Ağırlık	3.40 kg.
Uzunluk	239 mm.
Hava Tüketimi	0.71 m <sup>3</sup> /dak.
Hava Girişi	3/8"
Hortum Ölçüsü	8 mm.
Hava Basıncı	90 psi (6.3 kg./cm <sup>2</sup> )
Gürültü Seviyesi	95 dBA
Sarsıntı Seviyesi	3.5 m/S <sup>2</sup>
Kullanım Alanları	Kamyon, motor, tarım makineleri ve tüm otomotiv sektöründeki onarım işleri.
Mekanizma Yapısı	Twin Hammer <i>Teknik Bilg Arka Sayfada</i>
Koli Miktarı	4 adet





### GW38L

1" Havalı Somun Sıkma



- Ağır Hizmet
- Uzun Soket

Soket Ölçüsü	1" (25.4 mm.)
Somun Kapasitesi	40 mm.
Tork Gücü	190 kg.m (1.900 Nm)
Net Ağırlık	12.50 kg.
Uzunluk	570 mm.
Hava Tüketimi	0.58 m <sup>3</sup> /dak.
Hava Girişi	3/8"
Hortum Ölçüsü	13 mm.
Hava Basıncı	90 psi (6.3 kg./cm <sup>2</sup> )
Gürültü Seviyesi	96 dBA
Sarsıntı Seviyesi	8.2 m/S <sup>2</sup>
Mekanizma Yapısı	Pin Hammer

Kullanım Alanları Ağır vasıtalar, motor, tarım ve arazi araçları onarımları, metro ve tren rayı montajı vb.  
Koli Miktarı 2 adet



### GW38P

1" Havalı Somun Sıkma



- Ağır Hizmet
- Kısa Soket

Soket Ölçüsü	1" (25.4 mm.)
Somun Kapasitesi	40 mm.
Tork Gücü	190 kg.m (1.900 Nm)
Net Ağırlık	10.20 kg.
Uzunluk	270 mm.
Hava Tüketimi	0.58 m <sup>3</sup> /dak.
Hava Girişi	3/8"
Hortum Ölçüsü	13 mm.
Hava Basıncı	90 psi (6.3 kg./cm <sup>2</sup> )
Gürültü Seviyesi	93 dBA
Sarsıntı Seviyesi	7.5 m/S <sup>2</sup>
Mekanizma Yapısı	Pin Hammer

Kullanım Alanları Ağır vasıtalar, motor, tarım ve arazi araçları onarımları, metro ve tren rayı montajı vb.  
Koli Miktarı 2 adet

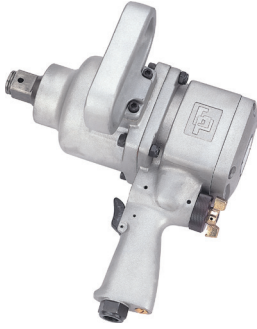

### GW45S

1" Havalı Somun Sıkma



- Ağır Hizmet
- Kısa Soket

Soket Ölçüsü	1" (25.4 mm.)
Somun Kapasitesi	48 mm.
Tork Gücü	274.5 kg.m (2.712 Nm)
Net Ağırlık	15.30 kg.
Uzunluk	440 mm.
Hava Tüketimi	0.75 m <sup>3</sup> /dak.
Hava Girişi	3/8"
Hortum Ölçüsü	13 mm.
Hava Basıncı	90 psi (6.3 kg./cm <sup>2</sup> )
Gürültü Seviyesi	95 dBA
Sarsıntı Seviyesi	5.3 m/S <sup>2</sup>
Mekanizma Yapısı	Pin Hammer

Kullanım Alanları Ağır vasıtalar, motor, tarım ve arazi araçları onarımları, metro ve tren rayı montajı vb.  
Koli Miktarı 1 adet



### GW45L

1" Havalı Somun Sıkma



- Ağır Hizmet
- Uzun Soket

Soket Ölçüsü	1" (25.4 mm.)
Somun Kapasitesi	48 mm.
Tork Gücü	274.5 kg.m (2.712 Nm)
Net Ağırlık	16.50 kg.
Uzunluk	595 mm.
Hava Tüketimi	0.75 m <sup>3</sup> /dak.
Hava Girişi	3/8"
Hortum Ölçüsü	13 mm.
Hava Basıncı	90 psi (6.3 kg./cm <sup>2</sup> )
Gürültü Seviyesi	95 dBA
Sarsıntı Seviyesi	5.5 m/S <sup>2</sup>
Mekanizma Yapısı	Pin Hammer

Kullanım Alanları Ağır vasıtalar, motor, tarım ve arazi araçları onarımları, metro ve tren rayı montajı vb.  
Koli Miktarı 1 adet



### GW55T

1" Havalı Somun Sıkma



- Ağır Hizmet
- Uzun Soket

Soket Ölçüsü	1" (25.4 mm.)
Somun Kapasitesi	50 mm.
Tork Gücü	339 kg.m (3.390 Nm)
Net Ağırlık	16.40 kg.
Uzunluk	628 mm.
Hava Tüketimi	1.82 m <sup>3</sup> /dak.
Hava Girişi	1/2"
Hortum Ölçüsü	13 mm.
Hava Basıncı	90 psi (6.3 kg./cm <sup>2</sup> )
Gürültü Seviyesi	104 dBA
Sarsıntı Seviyesi	7.2 m/S <sup>2</sup>
Mekanizma Yapısı	Twin Hammer

Kullanım Alanları Kamyon, motor ve tüm otomotiv sektöründeki onarım işleri.  
Koli Miktarı 1 adet



## HAVALI SOMUN SIKMALAR MEKANİZMA YAPILARI



### ONE HAMMER (TEK ÇEKİÇ)

Bu tip çekiç sistemi daha çok hafif işler için tasarlanmış cihazlarda kullanılır. İyi bir fren sistemi sayesinde kısa sürede durur.



### TWO HAMMER (ÇİFT ÇEKİÇ)

Tek Çekiç özelliklerine sahip bir sistem olmakla beraber Çift Çekiç ömür ve performansı artırır. Frenleme mükemmeldir.



### TWIN HAMMER (İKİZ ÇEKİÇ)

Vurucu halkalardaki teknolojik sistem güç kaybını ortadan kaldırarak size en verimli vuruşu hava kaybı olmaksızın verir. Diğer mekanizmalara göre daha fazla güç üretir.

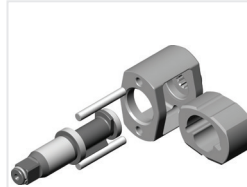

### JUMBO HAMMER (İRİ ÇEKİÇ)

İri çekiçli cihazların güç sistemi (Twin Hammer) İki Çekiçle aynı olmakla beraber, İri Çekiç sistemi daha hızlı ve küçük soketli makinalarda tercih edilir. Dayanıklılığı ve yüksek performanslı sistemdir.



### PIN HAMMER (PİMLİ SİSTEM)

Bu sistemin uygulandığı ürünler orta ağır hizmet ürünlerdir. Yatak bağlantısı dengeli olduğundan cihaza uzun ömür ve titreşimsiz çalışma sağlar.

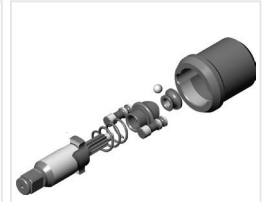

### PIN CLUTCH (PİM KAVRAMALI)

Diğer sistemlere göre biraz daha karmaşık olmasına rağmen orta boy ürünlerde ağır hizmet verici, tamir maliyetini düşürür, titreşim azalır, çabuk kalkış ve hızlı durmayı sağlar, cihaz ömrünü uzatır.

**HAVALI CIRCIR KOLLARI**
**GP854J**

Adaptörlü Havalı Cırcır Kolu



- Çok fonksiyonlu: 1/2", 3/8", 1/4" Soket Adaptörü ve 1/4" Bits Uç Adaptörü
- Bütünleşik ve Hafif Yapı: 210x34 mm.; 0.60kg.
- Düşük gürültü ve Titreşim

- Adaptörlü (Soket & Bits Uç)
- Asma Kancası
- Hızlı Hava Bağlantısı

Soket Adaptörleri	1/2" (12.7 mm.)
	3/8" (9.5 mm.)
	1/4" (6.35 mm.)
Bits Uç Adaptörü	1/4" (6.35 mm.)
Boşta Hızı	450 rpm
Tork Gücü	4.18 kg.m (41 Nm)
Net Ağırlık	0.60 kg.
Uzunluk x Çap	210 x 34 mm.
Hava Tüketimi	0.13 m <sup>3</sup> /dak.
Hava Girişi	1/4"
Hortum Ölçüsü	6.5 mm.
Hava Basıncı	90 psi (6.3 kg./cm <sup>2</sup> )
Gürültü Seviyesi	85 dBA
Sarsıntı Seviyesi	<2.5 m/S <sup>2</sup>

**Kullanım Alanları :**

Çabuk Değişebilen Adaptörlü yapısı sayesinde değişik ölçülerdeki Soket ve Bits ucu kullanılan başta otomotiv sektörü olmak üzere makina, inşaat ve pek çok işte kullanıma uygundur.

Koli Miktarı | 20 adet

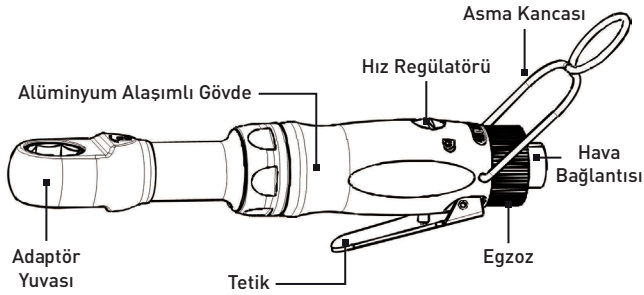
**GP856Q**

1/2" Havalı Cırcır Kolu



- Hızlı Soket Değişimi

Soket Ölçüsü	1/2" (12.7 mm.)
Somun Kapasitesi	8-17 mm.
Tork Gücü	8.36 kg.m (82 Nm)
Net Ağırlık	1.30 kg.
Uzunluk	254 mm.
Hava Tüketimi	0.12 m <sup>3</sup> /dak.
Hava Girişi	1/4"
Hortum Ölçüsü	6.5 mm.
Hava Basıncı	90 psi (6.3 kg./cm <sup>2</sup> )
Gürültü Seviyesi	95 dBA
Sarsıntı Seviyesi	<2.5 m/S <sup>2</sup>
Kullanım Alanları	Küçük çaplı motor tamiratlarında, buji, devir daim pompası, radyatör ve benzeri onarım işleri için uygundur.
Koli Miktarı	20 adet

**GP854F**

1/4" Havalı Cırcır Kolu



- Kısa Gövdeli
- Yüksek Tork Gücü

Soket Ölçüsü	1/4" (6.35 mm.)
Somun Kapasitesi	4-8 mm.
Tork Gücü	5.1 kg.m (50 Nm)
Net Ağırlık	0.64 kg.
Uzunluk	165 mm.
Hava Tüketimi	0.13 m <sup>3</sup> /dak.
Hava Girişi	1/4"
Hortum Ölçüsü	6.5 mm.
Hava Basıncı	90 psi (6.3 kg./cm <sup>2</sup> )
Gürültü Seviyesi	87 dBA
Sarsıntı Seviyesi	<2.5 m/S <sup>2</sup>
Kullanım Alanları	Kısa gövdesiyle sıkışık ortam motor tamiratları (buji, devir daim pompası, radyatör vb.) için idealdir.
Koli Miktarı	30 adet

**GP856B**

1/2" Havalı Cırcır Kolu



- Hızlı Bağlantı

Soket Ölçüsü	1/2" (12.7 mm.)
Somun Kapasitesi	8-13 mm.
Tork Gücü	6.5 kg.m (68 Nm)
Net Ağırlık	0.97 kg.
Uzunluk	254 mm.
Hava Tüketimi	0.11 m <sup>3</sup> /dak.
Hava Girişi	1/4"
Hortum Ölçüsü	6.5 mm.
Hava Basıncı	90 psi (6.3 kg./cm <sup>2</sup> )
Gürültü Seviyesi	98 dBA
Sarsıntı Seviyesi	<2.5 m/S <sup>2</sup>
Kullanım Alanları	Küçük çaplı motor tamiratlarında, buji, devir daim pompası, radyatör ve benzeri onarım işleri için uygundur.
Koli Miktarı	20 adet

**GP856BK**

1/2" Havalı Cırcır Kolu Seti



**Açıklama**

1/2" lük (GP856B) Cırcır Koluna ilave olarak aşağıdaki listedeki aksesuarları içeren set.

Set İçeriği	
GP856B Cırcır Kolu	1 Adet
Lokma (10,11,12,13,15,17,19 mm.)	7 Adet
Lokma Adaptörü	1 Adet
Mavsallı Lokma Adaptörü	1 Adet
Bits Uç	1 Adet
Bits Uç Adaptörü	3 Adet
Hızlı Hava Bağlantısı	1 Adet
Yağ Kabı	1 Adet
Plastik Taşıma Çantası	1 Adet
Koli Miktarı	5 adet

**GP857**

1/2" Havalı Cırcır Kolu



- Ağır Hizmet
- Yüksek Tork Gücü

Soket Ölçüsü	1/2" (12.7 mm.)
Somun Kapasitesi	8-13 mm.
Tork Gücü	12.4 kg.m (122 Nm)
Net Ağırlık	2.00 kg.
Uzunluk	360 mm.
Hava Tüketimi	0.15 m <sup>3</sup> /dak.
Hava Girişi	1/4"
Hortum Ölçüsü	6.5 mm.
Hava Basıncı	90 psi (6.3 kg./cm <sup>2</sup> )
Gürültü Seviyesi	103 dBA
Sarsıntı Seviyesi	5.3 m/S <sup>2</sup>
Kullanım Alanları	Yüksek Torku sayesinde küçük çaplı motor, buji, devir daim pompası, radyatör ve benzeri onarım işleri için idealdir.
Koli Miktarı	10 adet



HAVALI PUNTA ÇÜRÜTME, HİDROLİK PERÇİN, SAC DELME & KAPORTA ÇEKTİRME MAKİNELERİ

GP921P

Havalı Punta Çürütme Matkabı



<input checked="" type="checkbox"/>	Kabızlı
Kapasitesi	8 mm.
Maks. Devir Hızı	1.800 rpm
Net Ağırlık	1.20 kg.
Uzunluk	250 mm.
Hava Tüketimi	0.28 m <sup>3</sup> /dak.
Hava Girişi	1/4"
Hortum Ölçüsü	6.5 mm.
Hava Basıncı	90 psi (6.3 kg./cm <sup>2</sup> )
Gürültü Seviyesi	89 dBA
Sarsıntı Seviyesi	<2.5 m/S <sup>2</sup>
Kullanım Alanları	Otomotiv ve her türlü makedeki puntalı kısımları ve perçinleri sökmek için kullanılır.
Koli Miktarı	10 adet

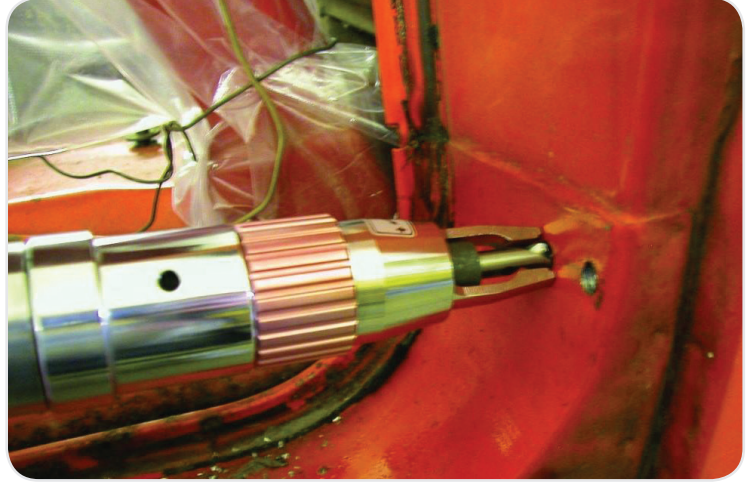

GP104

Havalı Hidrolik Pop Perçin Makinası



Pop Perçin Ölçüsü	2,4, 3,2, 4,0, 4,8 mm.
Çekme Gücü	1.045 kg.f
Darbe Uzunluğu	16 mm.
Net Ağırlık	1.52 kg.
Yükseklik	265 mm.
Hava Tüketimi	0.09 m <sup>3</sup> /dak.
Hava Girişi	1/4"
Hortum Ölçüsü	6.5 mm.
Hava Basıncı	90 psi (6.3 kg./cm <sup>2</sup> )
Kullanım Alanları	Tüm genel perçinleme işlerini seri ve kolay bir şekilde yapmaya yarar.
Koli Miktarı	10 adet



GP101H

Havalı Hidrolik Pop Perçin Makinası



<input checked="" type="checkbox"/>	Yüksek Çekme Gücü
<input checked="" type="checkbox"/>	Geniş Pop Perçin Aralığı
Pop Perçin Ölçüsü	2,4, 3,2, 4,0, 4,8, 6,0, 6,4 mm.
Çekme Gücü	1.700 kg.f
Darbe Uzunluğu	18 mm.
Net Ağırlık	1.75 kg.
Yükseklik	298 mm.
Hava Tüketimi	0.15 m <sup>3</sup> /dak.
Hava Girişi	1/4"
Hortum Ölçüsü	6.5 mm.
Hava Basıncı	90 psi (6.3 kg./cm <sup>2</sup> )
Kullanım Alanları	Tüm genel perçinleme işlerini seri ve kolay bir şekilde yapmaya yarar. Geniş pop perçin aralığı ve yüksek çekme gücüne sahiptir.
Koli Miktarı	6 adet

GP101RN

Havalı Somunlu Perçin Makinası



<input checked="" type="checkbox"/>	Yarı Otomatik
<input checked="" type="checkbox"/>	Geniş Perçin Aralığı
<input checked="" type="checkbox"/>	Kutudan Çıkan Perçinler: 3,4,5,8,10
Somun Perçin Ölçüsü	3, 4, 5, 6, 8, 10, 12 mm.
Çekme Gücü	1.650 kg.f
Darbe Uzunluğu	2-10 mm.
Net Ağırlık	1.55 kg.
Yükseklik	272 mm.
Hava Tüketimi	1.5 Litre/Döngü
Hava Girişi	1/4"
Hortum Ölçüsü	6.5 mm.
Hava Basıncı	90 psi (6.3 kg./cm <sup>2</sup> )
Sarsıntı Seviyesi	<2.5 m/S <sup>2</sup>
Kullanım Alanları	Dis çekmenin mümkün olmadığı yada yeterli kadar sağlam dis çekilemeyecek iş parçalarında en çok tercih edilen alternatif bağlantı elemanı somun perçin olup, kullanım alanına göre farklı gövdeli ve altıgen tipleri mevcuttur.
Koli Miktarı	6 adet

GPGAS618DPR

Havalı Kaporta Çektirme



<input checked="" type="checkbox"/>	2 adet Emme Vantuzu
<input checked="" type="checkbox"/>	Arkadan Hava Tahliye
Çektirme Basıncı	6 kg./cm <sup>2</sup>
Kayar Çekic	1.36 kg.
Emme Vantuzu	2 Adet (4" + 6")
Net Ağırlık	3.35 kg.
Uzunluk	1.120 mm.
Hava Girişi	1/4"
Hortum Uzunluğu	35 cm.
Hava Basıncı	90 psi (6.3 kg./cm <sup>2</sup> )
Kullanım Alanları	Kaza yapan araçların kaporta hasarlarının kolay bir şekilde düzeltilmesinde kullanılır.
Koli Miktarı	4 adet

GP842

Havalı Sac Delme Makinası



Kapasitesi	• Çelik: 1.2 mm. • Alüminyum: 2.0 mm.
Zimba Ölçüsü	4.8 mm.
Net Ağırlık	1.30 kg.
Uzunluk	250 mm.
Hava Tüketimi	0.20 m <sup>3</sup> /dak.
Hava Girişi	1/4"
Hortum Ölçüsü	6.5 mm.
Hava Basıncı	90 psi (6.3 kg./cm <sup>2</sup> )
Gürültü Seviyesi	85 dBA
Kullanım Alanları	Ergonomik yapısıyla tablo da gösterilen metalleri seri ve kolay bir şekilde delik açmak için kullanılır.
Koli Miktarı	10 adet



ELEKTRİK EL ALETLERİ

JENERATÖR MOTOR

HAVALI ALETLER

ENDÜSTRİYEL ÜRÜNLER

KALDIRMA GERRİRME

BAHÇE ALETLERİ

KESME - AŞIN. VİDA - DÜBEL

ÖLÇÜ ALETLERİ

EL ALETLERİ DİĞER ÜRÜN.

YAPITIRMA İZOLASYON

İŞ GÜVENLİĞİ

**HAVALI TORNAVİDALAR**

**GP865Q**

Havalı Kalem Tornavida

**YENİ**

- Kalem
- Sağ ve Sol Devir Yönü
- Kademeli Tork Ayarı
- Darbeli Tip (Impact Type)

Vida Kapasitesi	4.0-5.0 mm.
Apex Ölçüsü	1/4"
Bostaki Devir Hızı	8.000 rpm
Maks. Tork Gücü	4.08 kg.m (40 Nm)
Net Ağırlık	0.90 kg.
Uzunluk	187 mm.
Hava Tüketimi	0.30 m <sup>3</sup> /dak.
Hava Girişi	1/4"
Hortum Ölçüsü	6.5 mm.
Hava Basıncı	90 psi (6.3 kg./cm <sup>2</sup> )
Gürültü Seviyesi	86 dBA
Sarsıntı Seviyesi	<2.5 m/S <sup>2</sup>
Kullanım Alanları	Marangozlarda, duvar panosu ve kapı-pencere imalatı, fabrika üretim banları, oto tamirhaneleri, atölyeler vb.

Koli Miktarı 20 adet

**GP868**

Havalı Kalem Tornavida



- Kalem
- Sağ ve Sol Devir Yönü
- Hava Basıncı/Ayarı
- Darbeli Tip (Impact Type)

Vida Kapasitesi	6.0-8.0 mm.
Apex Ölçüsü	1/4"
Bostaki Devir Hızı	7.000 rpm
Maks. Tork Gücü	20.39 kg.m (200 Nm)
Net Ağırlık	1.20 kg.
Uzunluk	210 mm.
Hava Tüketimi	0.22 m <sup>3</sup> /dak.
Hava Girişi	1/4"
Hortum Ölçüsü	6.5 mm.
Hava Basıncı	90 psi (6.3 kg./cm <sup>2</sup> )
Gürültü Seviyesi	89 dBA
Sarsıntı Seviyesi	<2.5 m/S <sup>2</sup>
Kullanım Alanları	Marangozlarda, duvar panosu ve kapı-pencere imalatı, fabrika üretim banları, oto tamirhaneleri, atölyeler vb.

Koli Miktarı 20 adet

**GP861J1**

Havalı Kabızlı Tornavida



- Kabızlı
- Sağ ve Sol Devir Yönü
- Tork Ayarı
- Yüksek veya Alçak Güç Kademesi
- Kavramalı Tip (Slip-Clutch Type)

Vida Kapasitesi	8.0 mm.
Apex Ölçüsü	1/4"
Bostaki Devir Hızı	800 rpm
Maks. Tork Gücü	1.31 kg.m (13 Nm)
Net Ağırlık	1.50 kg.
Uzunluk	205 mm.
Hava Tüketimi	0.23 m <sup>3</sup> /dak.
Hava Girişi	1/4"
Hortum Ölçüsü	5.0 mm.
Hava Basıncı	90 psi (6.3 kg./cm <sup>2</sup> )
Gürültü Seviyesi	92 dBA
Sarsıntı Seviyesi	<2.5 m/S <sup>2</sup>
Kullanım Alanları	Marangozlarda, duvar panosu ve kapı-pencere imalatı, fabrika üretim banları, oto tamirhaneleri, atölyeler vb.

Koli Miktarı 10 adet

**GP861H**

Havalı Kalem Tornavida



- Kalem
- Sağ ve Sol Devir Yönü
- Kolay Uç Değişimi
- Kavramalı Tip (Slip-Clutch Type)

Vida Kapasitesi	3.0-4.0 mm.
Apex Ölçüsü	1/4"
Bostaki Devir Hızı	1.500 rpm
Maks. Tork Gücü	0.30 kg.m (3 Nm)
Net Ağırlık	0.65 kg.
Uzunluk	228 mm.
Hava Tüketimi	0.12 m <sup>3</sup> /dak.
Hava Girişi	1/4"
Hortum Ölçüsü	5.0 mm.
Hava Basıncı	90 psi (6.3 kg./cm <sup>2</sup> )
Gürültü Seviyesi	83 dBA
Sarsıntı Seviyesi	<2.5 m/S <sup>2</sup>
Kullanım Alanları	Marangozlarda, duvar panosu ve kapı-pencere imalatı, fabrika üretim banları, oto tamirhaneleri, atölyeler vb.

Koli Miktarı 20 adet

**GP867**

Havalı Kalem Tornavida



- Kalem
- Sağ ve Sol Devir Yönü
- Tork Ayarı
- Darbeli Tip (Impact Type)

Vida Kapasitesi	5.0-6.0 mm.
Apex Ölçüsü	1/4"
Bostaki Devir Hızı	8.500 rpm
Maks. Tork Gücü	2.39 kg.m (23.5 Nm)
Net Ağırlık	1.12 kg.
Uzunluk	215 mm.
Hava Tüketimi	0.23 m <sup>3</sup> /dak.
Hava Girişi	1/4"
Hortum Ölçüsü	6.5 mm.
Hava Basıncı	90 psi (6.3 kg./cm <sup>2</sup> )
Gürültü Seviyesi	95 dBA
Sarsıntı Seviyesi	<2.5 m/S <sup>2</sup>
Kullanım Alanları	Marangozlarda, duvar panosu ve kapı-pencere imalatı, fabrika üretim banları, oto tamirhaneleri, atölyeler vb.

Koli Miktarı 20 adet

**GP904C**

Havalı Kalem Tornavida



- Kalem
- Sağ ve Sol Devir Yönü
- Kolay Uç Değişimi
- Tork Ayarı
- Bastrırarak Çalışır
- Otomatik Hava Kesici (Shut-Off Type)

Vida Kapasitesi	3.5x15mm. (Cap x Uzunluk)
Apex Ölçüsü	2.5 mm.
Bostaki Devir Hızı	1.000 rpm
Maks. Tork Gücü	0.12-0.22 kg.m (1.2-2.2 Nm)
Net Ağırlık	0.71 kg.
Uzunluk	229 mm.
Hava Tüketimi	0.12 m <sup>3</sup> /dak.
Hava Girişi	1/4"
Hortum Ölçüsü	5.0 mm.
Hava Basıncı	90 psi (6.3 kg./cm <sup>2</sup> )
Gürültü Seviyesi	40 dBA
Sarsıntı Seviyesi	<2.5 m/S <sup>2</sup>
Koli Miktarı	20 adet

**Kullanım Alanları :**  
Marangozlarda, duvar panosu ve kapı-pencere imalatı, fabrika üretim banları, oto tamirhaneleri, atölyeler vb.

**GP862H**

Havalı Kabızlı Tornavida



- Kabızlı
- Sağ ve Sol Devir Yönü
- Tork Ayarı
- Kavramalı Tip (Slip-Clutch Type)

Vida Kapasitesi	5.0-6.0 mm.
Apex Ölçüsü	1/4"
Bostaki Devir Hızı	1.800 rpm
Maks. Tork Gücü	0.95 kg.m (9.5 Nm)
Net Ağırlık	1.20 kg.
Uzunluk	210 mm.
Hava Tüketimi	0.20 m <sup>3</sup> /dak.
Hava Girişi	1/4"
Hortum Ölçüsü	5.0 mm.
Hava Basıncı	90 psi (6.3 kg./cm <sup>2</sup> )
Gürültü Seviyesi	86 dBA
Sarsıntı Seviyesi	<2.5 m/S <sup>2</sup>
Kullanım Alanları	Marangozlarda, duvar panosu ve kapı-pencere imalatı, fabrika üretim banları, oto tamirhaneleri, atölyeler vb.

Koli Miktarı 10 adet





### GP950

Havali Kabzalı Torna Vida



<input checked="" type="checkbox"/>	Kabızlı
<input checked="" type="checkbox"/>	Sağ ve Sol Devir Yönü
<input checked="" type="checkbox"/>	Yüksek Tork Gücü
<input checked="" type="checkbox"/>	Darbeli Tip (Impact Type)
Vida Kapasitesi	6.0-8.0 mm.
Apex Ölçüsü	1/4"
Bostaki Devir Hızı	10.000 rpm
Maks. Tork Gücü	18.66 kg.m (183 Nm)
Net Ağırlık	0.95 kg.
Uzunluk	135 mm.
Hava Tüketimi	0.22 m <sup>3</sup> /dak.
Hava Girişi	1/4"
Hortum Ölçüsü	6.5 mm.
Hava Basıncı	90 psi (6.3 kg/cm <sup>2</sup> )
Gürültü Seviyesi	88 dBA
Sarsıntı Seviyesi	<2.5 m/S <sup>2</sup>
Kullanım Alanları	Marangozlarda, duvar panosu ve kapı-pencere imalatı, fabrika üretim bantları, oto tamirhaneleri, atölyeler vb.
Koli Miktarı	20 adet

### GP802L90

Havali Köşe Torna Vida



Dar alanların  
**1 numarası**  
10 cm'lik  
dar alanlarda  
vidalama yapabilir.

<input checked="" type="checkbox"/>	90° Açılı-Köşe
<input checked="" type="checkbox"/>	Sağ ve Sol Devir Yönü
<input checked="" type="checkbox"/>	Kolay Uç Değişimi
<input checked="" type="checkbox"/>	Kavramalı Tip (Slip-Clutch Type)
Vida Kapasitesi	5.0-6.0 mm.
Apex Ölçüsü	1/4"
Bostaki Devir Hızı	1.600 rpm
Maks. Tork Gücü	0.40 kg.m (4 Nm)
Net Ağırlık	0.90 kg.
Uzunluk	230 mm.
Hava Tüketimi	0.16 m <sup>3</sup> /dak.
Hava Girişi	1/4"
Hortum Ölçüsü	5.0 mm.
Hava Basıncı	90 psi (6.3 kg/cm <sup>2</sup> )
Gürültü Seviyesi	80 dBA
Sarsıntı Seviyesi	<2.5 m/S <sup>2</sup>
Kullanım Alanları	Marangozlarda, duvar panosu ve kapı-pencere imalatı, fabrika üretim bantları, oto tamirhaneleri, atölyeler vb.
Koli Miktarı	20 adet



## HAVALI MATKAPLAR

### GP350

Havali Kalem Matkap



<input checked="" type="checkbox"/>	Kalem
<input checked="" type="checkbox"/>	Sağ ve Sol Devir Yönü
<input checked="" type="checkbox"/>	3 Kademeli Devir Hızı
Mandren	3/8" (10 mm.)
1. Kademe Devir Hızı	1.600 rpm
2. Kademe Devir Hızı	1.400 rpm
3. Kademe Devir Hızı	1.200 rpm
Net Ağırlık	0.87 kg.
Uzunluk	225 mm.
Hava Tüketimi	0.20 m <sup>3</sup> /dak.
Hava Girişi	1/4"
Hortum Ölçüsü	6.5 mm.
Hava Basıncı	90 psi (6.3 kg/cm <sup>2</sup> )
Gürültü Seviyesi	75 dBA
Sarsıntı Seviyesi	<2.5 m/S <sup>2</sup>
Kullanım Alanları	Demir, bakır, plastik, alüminyum, ahşap vb. malzemeleri delmek için uygundur. Kompakt yapısı kullanım kolaylığı sağlar.
Koli Miktarı	20 adet

### GP330STN

Havali Kalem Matkap



<input checked="" type="checkbox"/>	Kalem
<input checked="" type="checkbox"/>	Anahtarsız Mandren
Mandren	3/8" (10 mm.)
Maks. Devir Hızı	3.600 rpm
Net Ağırlık	1.08 kg.
Uzunluk	218 mm.
Hava Tüketimi	0.08 m <sup>3</sup> /dak.
Hava Girişi	1/4"
Hortum Ölçüsü	6.5 mm.
Hava Basıncı	90 psi (6.3 kg/cm <sup>2</sup> )
Gürültü Seviyesi	82 dBA
Sarsıntı Seviyesi	<2.5 m/S <sup>2</sup>
Kullanım Alanları	Demir, bakır, plastik, alüminyum, ahşap vb. malzemeleri delmek için uygundur. Kompakt yapısı kullanım kolaylığı sağlar.
Koli Miktarı	12 adet

### GP330A

Havali Kalem Matkap



<input checked="" type="checkbox"/>	Kalem
<input checked="" type="checkbox"/>	Yüksek Devir Hızı
<input checked="" type="checkbox"/>	Yüksek Tork Gücü
Mandren	1/4" (7 mm.)
Maks. Devir Hızı	6.500 rpm
Net Ağırlık	0.62 kg.
Uzunluk	175 mm.
Hava Tüketimi	0.13 m <sup>3</sup> /dak.
Hava Girişi	1/4"
Hortum Ölçüsü	6.5 mm.
Hava Basıncı	90 psi (6.3 kg/cm <sup>2</sup> )
Gürültü Seviyesi	85 dBA
Sarsıntı Seviyesi	<2.5 m/S <sup>2</sup>
Kullanım Alanları	Yüksek devirli / Yüksek torklu yapıyla tüm genel amaçlı delme işleri için uygundur. Kompakt yapısı kullanım kolaylığı sağlar.
Koli Miktarı	20 adet

### GP340

Havali Kalem Matkap



<input checked="" type="checkbox"/>	Kalem
<input checked="" type="checkbox"/>	Yüksek Devir Hızı
Mandren	3/8" (10 mm.)
Maks. Devir Hızı	22.000 rpm
Net Ağırlık	0.92 kg.
Uzunluk	205 mm.
Hava Tüketimi	0.08 m <sup>3</sup> /dak.
Hava Girişi	1/4"
Hortum Ölçüsü	6.5 mm.
Hava Basıncı	90 psi (6.3 kg/cm <sup>2</sup> )
Gürültü Seviyesi	94 dBA
Sarsıntı Seviyesi	<2.5 m/S <sup>2</sup>
Kullanım Alanları	Demir, bakır, plastik, alüminyum ahşap vb. malzemeleri delmek için uygundur. Kompakt yapısı kullanım kolaylığı sağlar.
Koli Miktarı	20 adet

**GP836C**

Havalı Kabzalı Matkap



<input checked="" type="checkbox"/>	Kabızalı
<input checked="" type="checkbox"/>	Düşük Devir Hızı
<input checked="" type="checkbox"/>	Yüksek Tork Gücü
Mandren	1/2" (13 mm.)
Maks. Devir Hızı	800 rpm
Net Ağırlık	1.76 kg.
Uzunluk	203 mm.
Hava Tüketimi	0.33 m <sup>3</sup> /dak.
Hava Girişi	1/4"
Hortum Ölçüsü	6.5 mm.
Hava Basıncı	90 psi (6.3 kg./cm <sup>2</sup> )
Gürültü Seviyesi	90 dBA
Sarsıntı Seviyesi	<2.5 m/S <sup>2</sup>
Kullanım Alanları	Demir, bakır, plastik, alüminyum, ahşap vb. malzemeler gibi genel delme işleri için uygundur.
Koli Miktarı	10 adet

**GP836D**

Havalı Kabzalı Matkap



<input checked="" type="checkbox"/>	Kabızalı
<input checked="" type="checkbox"/>	Sağ ve Sol Devir Yönü
<input checked="" type="checkbox"/>	Düşük Devir Hızı
<input checked="" type="checkbox"/>	Yüksek Tork Gücü
Mandren	1/2" (13 mm.)
Maks. Devir Hızı	800 rpm
Net Ağırlık	1.76 kg.
Uzunluk	230 mm.
Hava Tüketimi	0.38 m <sup>3</sup> /dak.
Hava Girişi	1/4"
Hortum Ölçüsü	6.5 mm.
Hava Basıncı	90 psi (6.3 kg./cm <sup>2</sup> )
Gürültü Seviyesi	82 dBA
Sarsıntı Seviyesi	<2.5 m/S <sup>2</sup>
Kullanım Alanları	Demir, bakır, plastik, alüminyum, ahşap vb. malzemeler gibi genel delme işleri için uygundur.
Koli Miktarı	10 adet

**GP840S**

Havalı Kabzalı Matkap



<input checked="" type="checkbox"/>	Kabızalı
<input checked="" type="checkbox"/>	Sağ ve Sol Devir Yönü
Mandren	3/8" (10 mm.)
Maks. Devir Hızı	1.800 rpm
Net Ağırlık	1.20 kg.
Uzunluk	177 mm.
Hava Tüketimi	0.38 m <sup>3</sup> /dak.
Hava Girişi	1/4"
Hortum Ölçüsü	6.5 mm.
Hava Basıncı	90 psi (6.3 kg./cm <sup>2</sup> )
Gürültü Seviyesi	87 dBA
Sarsıntı Seviyesi	<2.5 m/S <sup>2</sup>
Kullanım Alanları	Demir, bakır, plastik, alüminyum, ahşap vb. malzemeler gibi genel delme işleri için uygundur.
Koli Miktarı	10 adet

**GP835F**

Havalı Kabzalı Matkap



<input checked="" type="checkbox"/>	Kabızalı
Mandren	3/8" (10 mm.)
Maks. Devir Hızı	2.200 rpm
Net Ağırlık	1.20 kg.
Uzunluk	172 mm.
Hava Tüketimi	0.31 m <sup>3</sup> /dak.
Hava Girişi	1/4"
Hortum Ölçüsü	6.5 mm.
Hava Basıncı	90 psi (6.3 kg./cm <sup>2</sup> )
Gürültü Seviyesi	83 dBA
Sarsıntı Seviyesi	<2.5 m/S <sup>2</sup>
Kullanım Alanları	Demir, bakır, plastik, alüminyum, ahşap vb. malzemeler gibi genel delme işleri için uygundur.
Koli Miktarı	10 adet

**GP835C**

Havalı Kabzalı Matkap



<input checked="" type="checkbox"/>	Kabızalı
Mandren	3/8" (10 mm.)
Maks. Devir Hızı	2.400 rpm
Net Ağırlık	1.10 kg.
Uzunluk	170 mm.
Hava Tüketimi	0.31 m <sup>3</sup> /dak.
Hava Girişi	1/4"
Hortum Ölçüsü	6.5 mm.
Hava Basıncı	90 psi (6.3 kg./cm <sup>2</sup> )
Gürültü Seviyesi	82 dBA
Sarsıntı Seviyesi	<2.5 m/S <sup>2</sup>
Kullanım Alanları	Demir, bakır, plastik, alüminyum, ahşap vb. malzemeler gibi genel delme işleri için uygundur.
Koli Miktarı	10 adet

**GP840C**

Havalı Kabzalı Matkap



<input checked="" type="checkbox"/>	Kabızalı
<input checked="" type="checkbox"/>	Ağır Hizmet
<input checked="" type="checkbox"/>	Anahtarsız Mandren
Mandren	3/8" (10 mm.)
Maks. Devir Hızı	2.200 rpm
Net Ağırlık	1.08 kg.
Uzunluk	194 mm.
Hava Tüketimi	0.20 m <sup>3</sup> /dak.
Hava Girişi	1/4"
Hortum Ölçüsü	10 mm.
Hava Basıncı	90 psi (6.3 kg./cm <sup>2</sup> )
Gürültü Seviyesi	88 dBA
Sarsıntı Seviyesi	<2.5 m/S <sup>2</sup>
Kullanım Alanları	Demir, bakır, plastik, alüminyum, ahşap vb. malzemeler gibi genel delme işleri için uygundur.
Koli Miktarı	10 adet

**GP835TB**

Havalı Köşe Matkap



<input checked="" type="checkbox"/>	90° Köşe
Mandren	3/8" (10 mm.)
Maks. Devir Hızı	1.900 rpm
Net Ağırlık	0.96 kg.
Uzunluk	220 mm.
Hava Tüketimi	0.34 m <sup>3</sup> /dak.
Hava Girişi	1/4"
Hortum Ölçüsü	6.5 mm.
Hava Basıncı	90 psi (6.3 kg./cm <sup>2</sup> )
Gürültü Seviyesi	92 dBA
Sarsıntı Seviyesi	<2.5 m/S <sup>2</sup>
Kullanım Alanları	Özel yapıyla dar ve sıkışık ortamlardaki demir, bakır, plastik, alüminyum, ahşap vb. malzemeleri delmek için uygundur.
Koli Miktarı	20 adet



## GP840B

3/8" Havalı Ağır Hizmet Kabzalı Matkap (1800 rpm)



Made in Taiwan



- Kabzalı
- Sağ ve Sol Devir Yönü
- Ağır Hizmet
- Anahtarsız Mandren

Mandren **3/8" (10 mm.)**

Maks. Devir Hızı **1.800 rpm**

Net Ağırlık **1.10 kg.**

Uzunluk **195 mm.**

Hava Tüketimi **0.20 m<sup>3</sup>/dak.**

Hava Girişi **1/4"**

Hortum Ölçüsü **10 mm.**

Hava Basıncı **90 psi (6.3 kg./cm<sup>2</sup>)**

Gürültü Seviyesi **90 dBA**

Sarsıntı Seviyesi **<2.5 m/S<sup>2</sup>**

Koli Miktarı **10 adet**

### Kullanım Alanları :

Demir, bakır, plastik, alüminyum, ahşap vbg. malzemeler gibi genel delme işleri için uygundur.



**HAVALI ZIMPARALAR**
**GP845A**

Havalı Titreşim Zımpara



<input checked="" type="checkbox"/>	Dar ve Uzun Tip
Zımpara Ölçüsü	70 x 445 mm.
Boşta Devir Hızı	2.100 bpm
Yörüngesel Hareket	25 mm.
Net Ağırlık	3.00 kg.
Uzunluk	450 mm.
Hava Tüketimi	0.35 m <sup>3</sup> /dak.
Hava Girişi	1/4"
Hortum Ölçüsü	6.5 mm.
Hava Basıncı	90 psi (6.3 kg./cm <sup>2</sup> )
Gürültü Seviyesi	91 dBA
SarsıntıSeviyesi	19.0 m/S <sup>2</sup>
Kullanım Alanları	Otomotiv, mobilya ve benzer sektörlerde yüzeylerin temizleme ve düzeltme işlerinde vbg. uygulamalar için uygundur.
Koli Miktarı	6 adet

**GP827N**

Havalı Titreşim Zımpara

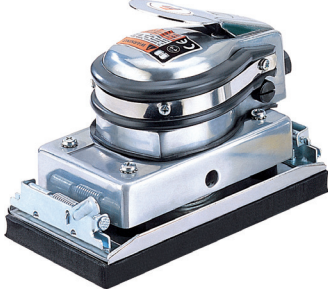

Zımpara Ölçüsü	88 x 165 mm.
Boşta Devir Hızı	8.000 rpm
Yörüngesel Hareket	1.8 mm.
Net Ağırlık	1.80 kg.
Uzunluk	170 mm.
Hava Tüketimi	0.42 m <sup>3</sup> /dak.
Hava Girişi	1/4"
Hortum Ölçüsü	6.5 mm.
Hava Basıncı	90 psi (6.3 kg./cm <sup>2</sup> )
Gürültü Seviyesi	88 dBA
SarsıntıSeviyesi	9.0 m/S <sup>2</sup>
Kullanım Alanları	Otomotiv, mobilya ve benzer sektörlerde yüzeylerin temizleme ve düzeltme işlerinde vbg. uygulamalar için uygundur.
Koli Miktarı	10 adet

**GP934SD**

Havalı Titreşim Zımpara



<input checked="" type="checkbox"/>	Atık Tozu Emme Özelliği
Zımpara Ölçüsü	93 x 176 mm.
Boşta Devir Hızı	6.000 rpm
Yörüngesel Hareket	5 mm.
Net Ağırlık	2.10 kg.
Uzunluk	275 mm.
Hava Tüketimi	0.40 m <sup>3</sup> /dak.
Hava Girişi	1/4"
Hortum Ölçüsü	6.5 mm.
Hava Basıncı	90 psi (6.3 kg./cm <sup>2</sup> )
Gürültü Seviyesi	87 dBA
SarsıntıSeviyesi	9.2 m/S <sup>2</sup>
Kullanım Alanları	Otomotiv, mobilya ve benzer sektörlerde yüzeylerin temizleme ve düzeltme işlerinde vbg. uygulamalar için uygundur.
Koli Miktarı	6 adet

**GP845CK**

Havalı Titreşim Zımpara Seti



Set İçeriği	
GP845C Titreşim Zımpara	1 Adet
Kancalı Zımpara Tabanı	1 Adet
Farklı Şekilli Zımpara Tabanı	6 Adet
Düz Zımpara Kağıdı #320	1 Adet



Teknik Özellikler (GP845C)	
<input checked="" type="checkbox"/>	Dar ve Kısa Tip
Zımpara Tabanı Ölçüsü	57 x 100 mm.
Boşta Devir Hızı	4.000 bpm
Darbe Uzunluğu	4 mm.
Net Ağırlık	0.7 kg.
Uzunluk	155 mm.
Hava Tüketimi	0.11 m <sup>3</sup> /dak.
Hava Girişi	1/4"
Hortum Ölçüsü	6.5 mm.
Hava Basıncı	90 psi (6.3 kg./cm <sup>2</sup> )
Gürültü Seviyesi	81 dBA
SarsıntıSeviyesi	<2,5 m/S <sup>2</sup>
Kullanım Alanları	Otomotiv, mobilya ve benzer sektörlerde metal, ahşap, plastik, taş, cam ve seramik malzemelerin yüzey taşlama/zımparalama işlemleri için kullanılır.
Koli Miktarı	10 set

**GP902A**

Havalı Bant Zımpara



Zımpara Ölçüsü	20 x 520 mm.
Boşta Devir Hızı	16.000 bpm
Net Ağırlık	1.18 kg.
Uzunluk	345 mm.
Hava Tüketimi	0.40 m <sup>3</sup> /dak.
Hava Girişi	1/4"
Hortum Ölçüsü	6.5 mm.
Hava Basıncı	90 psi (6.3 kg./cm <sup>2</sup> )
Gürültü Seviyesi	88 dBA
Sarsıntı Seviyesi	5.2 m/S <sup>2</sup>
Kullanım Alanları	Atölye ve fabrikalarda, mobilya setöründe, plastik - cam - porselen eşya yapımı, dekoratif ve süs eşyası yapımında, otomotiv - gemi - havacılık sektörlerinde ve daha pek çok alanda çapak alma ve düzeltme işleri için uygundur.
Koli Miktarı	10 adet

**GP821**

Havalı Dik Zımpara



Ped Ölçüsü	Ø 180 mm.
Mil Ölçüsü	M14
Boşta Devir Hızı	4.200 rpm
Net Ağırlık	2.60 kg.
Uzunluk	190 mm.
Hava Tüketimi	0.45 m <sup>3</sup> /dak.
Hava Girişi	1/4"
Hortum Ölçüsü	6.5 mm.
Hava Basıncı	90 psi (6.3 kg./cm <sup>2</sup> )
Gürültü Seviyesi	88 dBA
SarsıntıSeviyesi	<2,5 m/S <sup>2</sup>
Kullanım Alanları	Metal ve paslı yüzey temizliğinde, otomotiv sektöründe temizleme ve düzeltme işlerinde vbg. benzer uygulamalar.
Koli Miktarı	8 adet

**GP929**

Havalı Zımpara



Ped Ölçüsü	Ø 180 mm.
Mil Ölçüsü	M14
Boşta Devir Hızı	4.500 rpm
Net Ağırlık	2.90 kg.
Uzunluk	441 mm.
Hava Tüketimi	0.45 m <sup>3</sup> /dak.
Hava Girişi	1/4"
Hortum Ölçüsü	6.5 mm.
Hava Basıncı	90 psi (6.3 kg./cm <sup>2</sup> )
Gürültü Seviyesi	81 dBA
SarsıntıSeviyesi	<2,5 m/S <sup>2</sup>
Kullanım Alanları	Metal ve paslı yüzey temizliğinde, otomotiv sektöründe temizleme ve düzeltme işlerinde vbg. benzer uygulamalar.
Koli Miktarı	6 adet



### GPS303S5BS

Havali Eksantrik Zımpara



<input checked="" type="checkbox"/>	Cırtlı Ped
<input checked="" type="checkbox"/>	Atık Tozu Emme Özelliği
Zımpara Ölçüsü	Ø 123 mm.
Bostaki Devir Hızı	12.000 rpm
Yörüngesel Hareket	5 mm.
Güç	0.32 HP
Net Ağırlık	0.74 kg.
Uzunluk x Yükseklik	241 x 86 mm.
Hava Tüketimi	0.36 m <sup>3</sup> /dak.
Hava Girişi	1/4"
Hortum Ölçüsü	6.5 mm.
Hava Basıncı	90 psi (6.3 kg./cm <sup>2</sup> )
Gürültü Seviyesi	88 dBA
Sarsıntı Seviyesi	<2.5 m/S <sup>2</sup>
Kullanım Alanları	Otomotiv, mobilya ve benzer sektörlerde yüzeylerin temizleme ve düzeltme işlerinde vbg. uygulamalar için uygundur.
Koli Miktarı	6 adet



### GP827T

Havali Eksantrik Zımpara



<input checked="" type="checkbox"/>	Cırtlı Ped
Zımpara Ölçüsü	Ø 150 mm.
Bostaki Devir Hızı	8.000 rpm
Yörüngesel Hareket	2.5 mm.
Net Ağırlık	1.30 kg.
Uzunluk	160 mm.
Hava Tüketimi	0.34 m <sup>3</sup> /dak.
Hava Girişi	1/4"
Hortum Ölçüsü	6.5 mm.
Hava Basıncı	90 psi (6.3 kg./cm <sup>2</sup> )
Gürültü Seviyesi	89 dBA
Sarsıntı Seviyesi	<2.5 m/S <sup>2</sup>
Kullanım Alanları	Otomotiv ve benzer sektörlerde yüzeylerin temizleme ve düzeltme işlerinde vbg. uygulamalar için idealdir.
Koli Miktarı	12 adet

### GP928

Havali Eksantrik Zımpara



<input checked="" type="checkbox"/>	Cırtlı Ped
<input checked="" type="checkbox"/>	Atık Tozu Emme Özelliği
Zımpara Ölçüsü	Ø 150 mm.
Bostaki Devir Hızı	7.000 rpm
Yörüngesel Hareket	5.5 mm.
Net Ağırlık	2.30 kg.
Uzunluk	270 mm.
Hava Tüketimi	0.35 m <sup>3</sup> /dak.
Hava Girişi	1/4"
Hortum Ölçüsü	6.5 mm.
Hava Basıncı	90 psi (6.3 kg./cm <sup>2</sup> )
Gürültü Seviyesi	87 dBA
Sarsıntı Seviyesi	<2.5 m/S <sup>2</sup>
Kullanım Alanları	Otomotiv ve benzer sektörlerde yüzeylerin temizleme ve düzeltme işlerinde vbg. uygulamalar için idealdir.
Koli Miktarı	6 adet

## FABRİKA OTOMASYON ROBOTİK KOLLARI İÇİN HAVALI EKSANTRİK ZIMPARALAR

### GPOS30

75mm. (3") Robotik Havali Eksantrik Zımpara



<input checked="" type="checkbox"/>	Fabrika Otomasyon Sistemleri için
<input checked="" type="checkbox"/>	Cırtlı Ped
Zımpara Tabanı	Ø 75 mm. (3")
Bostaki Devir Hızı	12.000 rpm
Yörüngesel Hareket	2.5 / 5 mm.
Net Ağırlık	1.15 kg.
Boyutlar (Zımpara Tabanı olmadan)	80 x 80 x 75 mm.
Hava Tüketimi	0.45 m <sup>3</sup> /dak.
Hortum Ölçüsü (ID)	5 x 8 mm.
Hava Basıncı	90 psi (6.3 kg./cm <sup>2</sup> )
Gürültü Seviyesi	88 dBA
Sarsıntı Seviyesi	<2.5 m/S <sup>2</sup>
Kullanım Alanları	Fabrika otomasyon sistemlerindeki robot kollara kurulum için özel olarak tasarlanmıştır. Farklı pürüzlükte zımpara kağıtlarını kullanabilir.
Koli Miktarı	12 adet

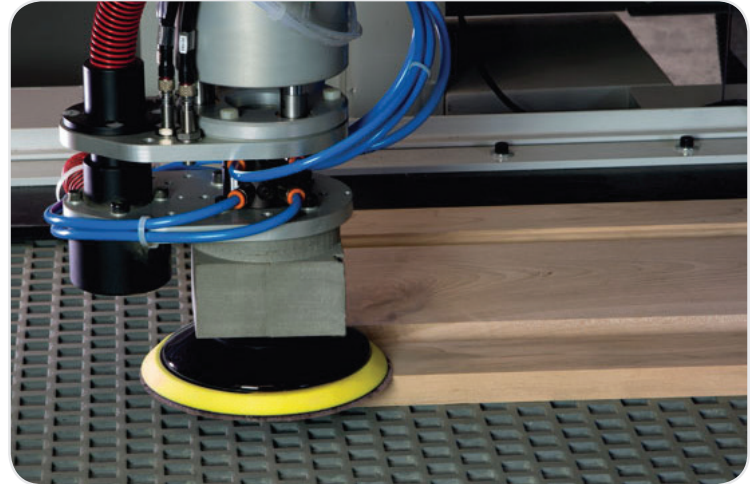

### GPOS50

125mm. (5") Robotik Havali Eksantrik Zımpara



<input checked="" type="checkbox"/>	Fabrika Otomasyon Sistemleri için
<input checked="" type="checkbox"/>	Cırtlı Ped
Zımpara Tabanı	Ø 125 mm. (5")
Bostaki Devir Hızı	12.000 rpm
Yörüngesel Hareket	2.5 / 5/7 mm.
Net Ağırlık	1.19 kg.
Boyutlar (Zımpara Tabanı olmadan)	80 x 80 x 75 mm.
Hava Tüketimi	0.45 m <sup>3</sup> /dak.
Hortum Ölçüsü (ID)	5 x 8 mm.
Hava Basıncı	90 psi (6.3 kg./cm <sup>2</sup> )
Gürültü Seviyesi	88 dBA
Sarsıntı Seviyesi	<2.5 m/S <sup>2</sup>
Kullanım Alanları	Fabrika otomasyon sistemlerindeki robot kollara kurulum için özel olarak tasarlanmıştır. Farklı pürüzlükte zımpara kağıtlarını kullanabilir.
Koli Miktarı	12 adet

### GPOS60

150mm. (6") Robotik Havali Eksantrik Zımpara

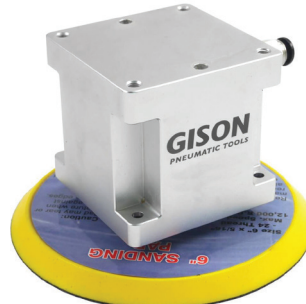

<input checked="" type="checkbox"/>	Fabrika Otomasyon Sistemleri için
<input checked="" type="checkbox"/>	Cırtlı Ped
Zımpara Tabanı	Ø 150 mm. (6")
Bostaki Devir Hızı	12.000 rpm
Yörüngesel Hareket	2.5 / 5/7 mm.
Net Ağırlık	1.22 kg.
Boyutlar (Zımpara Tabanı olmadan)	80 x 80 x 75 mm.
Hava Tüketimi	0.45 m <sup>3</sup> /dak.
Hortum Ölçüsü (ID)	5 x 8 mm.
Hava Basıncı	90 psi (6.3 kg./cm <sup>2</sup> )
Gürültü Seviyesi	88 dBA
Sarsıntı Seviyesi	<2.5 m/S <sup>2</sup>
Kullanım Alanları	Fabrika otomasyon sistemlerindeki robot kollara kurulum için özel olarak tasarlanmıştır. Farklı pürüzlükte zımpara kağıtlarını kullanabilir.
Koli Miktarı	12 adet

## HAVALI MİNİ DAİRESEL ZİMPARALAR

### GP823A

Havali Mini Dairesel Zımpara



<input checked="" type="checkbox"/>	Dairesel
<input checked="" type="checkbox"/>	Yapışkan Ped
<input checked="" type="checkbox"/>	Emniyet Mandalı
Zımpara Ölçüsü	Ø 50 mm.
Boşta Devir Hızı	15.000 rpm
Net Ağırlık	0.66 kg.
Uzunluk	152 mm.
Hava Tüketimi	0.30 m <sup>3</sup> /dak.
Hava Girişi	1/4"
Hortum Ölçüsü	5.0 mm.
Hava Basıncı	90 psi (6.3 kg./cm <sup>2</sup> )
Gürültü Seviyesi	85 dBA
Sarsıntı Seviyesi	~2.5 m/S <sup>2</sup>
Kullanım Alanları	Otomotiv, mobilya ve benzer sektörlerde yüzeylerin temizleme ve düzeltme işlerinde vbg. uygulamalar için uygundur.
Koli Miktarı	20 adet



### GP822A

Havali Mini Eksantrik Zımpara



<input checked="" type="checkbox"/>	Eksantrik
<input checked="" type="checkbox"/>	Cırtlı Ped
<input checked="" type="checkbox"/>	Emniyet Mandalı
Zımpara Ölçüsü	Ø 50 mm.
Boşta Devir Hızı	15.000 rpm
Yörüngesel Hareket	3 mm.
Net Ağırlık	0.70 kg.
Uzunluk x Yükseklik	152 x 75 mm.
Hava Tüketimi	0.30 m <sup>3</sup> /dak.
Hava Girişi	1/4"
Hortum Ölçüsü	5.0 mm.
Hava Basıncı	90 psi (6.3 kg./cm <sup>2</sup> )
Gürültü Seviyesi	85 dBA
Sarsıntı Seviyesi	~2.5 m/S <sup>2</sup>
Kullanım Alanları	Otomotiv, mobilya ve benzer sektörlerde yüzeylerin temizleme ve düzeltme işlerinde vbg. uygulamalar için uygundur.
Koli Miktarı	25 adet

### GP824LS

Havali Mini Eksantrik Zımpara



<input checked="" type="checkbox"/>	Eksantrik
<input checked="" type="checkbox"/>	Cırtlı Ped
<input checked="" type="checkbox"/>	110° Açılı
<input checked="" type="checkbox"/>	Emniyet Mandalı
Zımpara Ölçüsü	Ø 50 mm.
Boşta Devir Hızı	15.000 rpm
Yörüngesel Hareket	3 mm.
Net Ağırlık	0.70 kg.
Uzunluk x Yükseklik	165 x 76 mm.
Hava Tüketimi	0.32 m <sup>3</sup> /dak.
Hava Girişi	1/4"
Hortum Ölçüsü	5.0 mm.
Hava Basıncı	90 psi (6.3 kg./cm <sup>2</sup> )
Gürültü Seviyesi	87 dBA
Sarsıntı Seviyesi	~2.5 m/S <sup>2</sup>
Kullanım Alanları	Otomotiv, mobilya ve benzer sektörlerde yüzeylerin temizleme ve düzeltme işlerinde vbg. uygulamalar için uygundur.
Koli Miktarı	25 adet

## HAVALI YÜKSEK HIZLI KESİCİ

### GP847N

Havali Yüksek Hızlı Kesici



<input checked="" type="checkbox"/>	Emniyet Mandalı
Disk Ölçüsü	Ø 75 mm.
Maks. Devir Hızı	20.000 rpm
Kesme Kapasitesi	Maks. 2.7 cm.'ye kadar.
Net Ağırlık	0.92 kg.
Uzunluk	190 mm.
Hava Tüketimi	0.22 m <sup>3</sup> /dak.
Hava Girişi	1/4"
Hortum Ölçüsü	6.5 mm.
Hava Basıncı	90 psi (6.3 kg./cm <sup>2</sup> )
Gürültü Seviyesi	86 dBA
Sarsıntı Seviyesi	3.0 m/S <sup>2</sup>
Kullanım Alanları	Kompakt yapısı ve disk korumasıyla metal profil, boru, lama vbg. kesimleri için uygundur.
Koli Miktarı	20 adet

### GP847N34

GP847N Yedek Kesici Disk



Ø 75 mm

Paket Miktarı 100 adet





## HAVALI POLİSAJLAR

### GP830

Havalı Polisaj



Ped Ölçüsü	Ø 180 mm.
Mil Ölçüsü	5/8" - 11
Boştağı Devir Hızı	2.500 rpm
Net Ağırlık	2.25 kg.
Uzunluk	382 mm.
Hava Tüketimi	0.39 m <sup>3</sup> /dak.
Hava Girişi	1/4"
Hortum Ölçüsü	6.5 mm.
Hava Basıncı	90 psi (6.3 kg./cm <sup>2</sup> )
Gürültü Seviyesi	87 dBA
Sarsıntı Seviyesi	<2.5 m/S <sup>2</sup>
Kullanım Alanları	Yüzeylerin boya sonrası cilalanması, parlatılması ve yüksek parlaklık gerektiren profesyonel işler için uygundur.
Koli Miktarı	10 adet

### GP821P

Havalı Dik Polisaj



Ped Ölçüsü	Ø 180 mm.
Mil Ölçüsü	5/8" - 11
Boştağı Devir Hızı	2.000 rpm
Net Ağırlık	2.60 kg.
Uzunluk	190 mm.
Hava Tüketimi	0.45 m <sup>3</sup> /dak.
Hava Girişi	1/4"
Hortum Ölçüsü	6.5 mm.
Hava Basıncı	90 psi (6.3 kg./cm <sup>2</sup> )
Gürültü Seviyesi	81 dBA
Sarsıntı Seviyesi	<2.5 m/S <sup>2</sup>
Kullanım Alanları	Yüzeylerin boya sonrası cilalanması, parlatılması ve yüksek parlaklık gerektiren profesyonel işler için uygundur.
Koli Miktarı	8 adet



## HAVALI TAŞLAMALAR

### GP914

Havalı Taşlama ve Polisaj



<input checked="" type="checkbox"/> Emniyet Mandalı	
Disk Ölçüsü	Ø 115 mm.
Mil Ölçüsü	M10
Maks. Devir Hızı	12.000 rpm
Net Ağırlık	1.79 kg.
Uzunluk	223 mm.
Hava Tüketimi	0.45 m <sup>3</sup> /dak.
Hava Girişi	1/4"
Hortum Ölçüsü	8 mm.
Hava Basıncı	90 psi (6.3 kg./cm <sup>2</sup> )
Gürültü Seviyesi	86 dBA
Sarsıntı Seviyesi	<2.5 m/S <sup>2</sup>
Kullanım Alanları	Kaynaklı yüzeylerin düzeltilmesinde, dökümü yapılmış malzemelerin yüzey temizliğinde ve benzer işler için uygundur. Metal kesme işlerinde kullanılabilir.
Koli Miktarı	10 adet

### GP823G

Havalı Yüksek Hızlı Dik Taşlama



Ped Ölçüsü	Ø 76, 114, 127 mm.
Boştağı Devir Hızı	18.000 rpm
Net Ağırlık	1.20 kg.
Uzunluk	165 mm.
Hava Tüketimi	0.23 m <sup>3</sup> /dak.
Hava Girişi	1/4"
Hortum Ölçüsü	6.5 mm.
Hava Basıncı	90 psi (6.3 kg./cm <sup>2</sup> )
Gürültü Seviyesi	95 dBA
Sarsıntı Seviyesi	2.9 m/S <sup>2</sup>
Kullanım Alanları	Metal ve paslı yüzey temizliğinde, otomotiv sektöründe temizleme ve düzleme işlerinde vb. benzer uygulamalar.
Koli Miktarı	10 adet

### GP831

Havalı Taşlama



<input checked="" type="checkbox"/> Yüksek Beygir Gücü	
Disk Ölçüsü	Ø 180 mm.
Mil Ölçüsü	5/8" - 11
Maks. Devir Hızı	7.000 rpm
Güç	1.0 HP
Net Ağırlık	3.04 kg.
Uzunluk	277 mm.
Hava Tüketimi	0.59 m <sup>3</sup> /dak.
Hava Girişi	3/8"
Hortum Ölçüsü	11 mm.
Hava Basıncı	90 psi (6.3 kg./cm <sup>2</sup> )
Gürültü Seviyesi	93 dBA
Sarsıntı Seviyesi	3.2 m/S <sup>2</sup>
Kullanım Alanları	Dökümü yapılmış malzemelerin ve kaynaklı yüzeylerin temizliğinde kullanılır. Kesici olarak kullanılabilir.
Koli Miktarı	6 adet



## HAVALI MERMER İÇ VE DIŞ KENAR FREZELEME MAKİNASI

Mermer ve Taş sanayinde İç ve Dış kenar frezeleme işlemini rahat ve akıcı şekilde yapar.

İki kısımdan oluşur;

### 1 GPW510A Havalı Kenar Frezeleme Makinesi:

Tek olarak kullanıldığında sadece Dış Kenar frezeleme ve eğimli frezeleme işleminin rahat ve akıcı bir şekilde yapılabilmesini sağlar.

### 2 GPW510B Vakumlu Tabla:

GPW510A ile beraber kullanılarak İç Kenar frezeleme ve düzgün, eğimli, oval frezeleme işleminin rahat ve akıcı bir şekilde yapılabilmesini sağlar.



sadece GPW510A'yı kullanarak Dış Kenar Frezeleme işleminin uygulanması

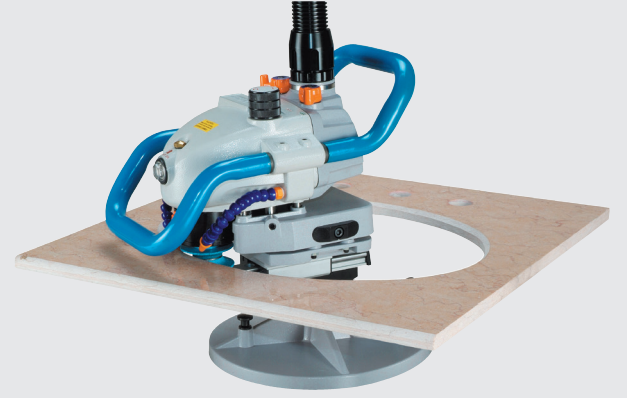

GPW510A & GPW510B'i beraber kullanarak İç Kenar Frezeleme işleminin uygulanması

#### Kenar Freze Örnekleri

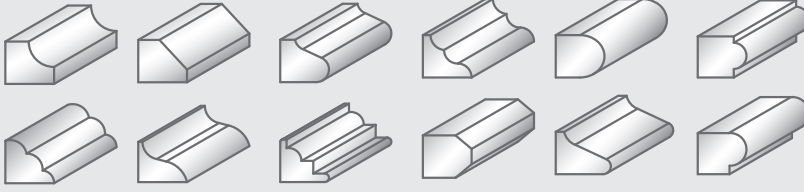

### GPW510A

Havalı Kenar Frezeleme Makinası



<input checked="" type="checkbox"/>	Dış Kenar Frezeleme
Maks. Profil Kalınlığı	2-3 cm.
Maks. Devir Hızı	9.000 rpm
Güç	2.5 HP (1,864 W)
Mil Ölçüsü	Ø22.2x10mmxM10xP1.5
Maks. Profil Bıçağı Çapı	Ø 80 mm.
Ağırlık	14,50 kg.
Uzunluk	300 mm.
Genişlik	210 mm.
Yükseklik	270 mm.
Hava Tüketimi	1.13 m <sup>3</sup> /dak.
Hava Girişi	1/4"
Hortum Ölçüsü	10 mm.
Hava Basıncı	90 psi (6.3 kg./cm <sup>2</sup> )
Gürültü Seviyesi	82.5 dBA
Kullanım Alanları	Mermer ve Taş Sanayinde Dış kenar ve Eğimli frezeleme işleminin rahat ve akıcı bir şekilde yapılabilmesini sağlar.

### GPW510A Yedek Freze Bıçağı

**PRO-CUT** Mermer Kenar Frezeleme Bıçağını Kullanır



KOD	MERMER KALINLIĞI
PR50961	20 mm.
PR50963	30 mm.
PR50965	40 mm.

### GPW510B

Vakumlu Tabla



<input checked="" type="checkbox"/>	510A ile birlikte İç Kenar Frezeleme
Ağırlık	7.10 kg.
Uzunluk	350 mm.
Genişlik	350 mm.
Yükseklik	210 mm.
Minimum Çap	128 mm.
Maksimum Çap	430 mm.
Kullanım Alanları	GPW510A ile beraber kullanılarak İç kenar frezeleme ve Düzgün, Eğimli, Oval frezeleme işleminin rahat bir şekilde yapılabilmesini sağlar.

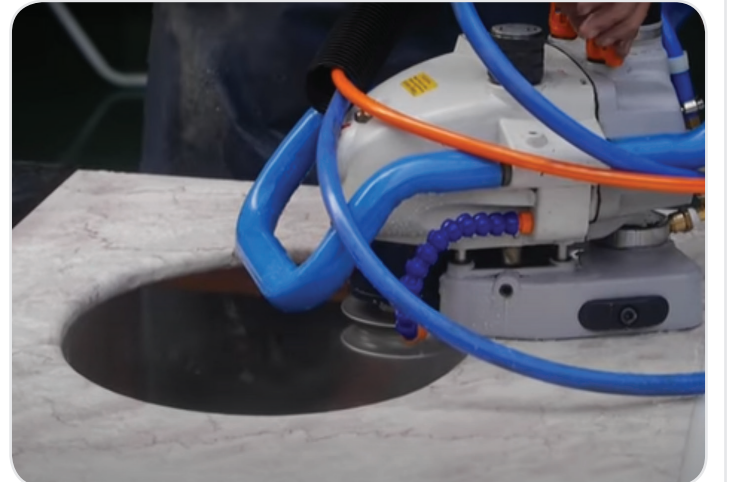



HAVALI SULU TAŞLAMALAR

GPW212

Havalı Sulu Taşlama



<input checked="" type="checkbox"/>	Su Regülatörü
<input checked="" type="checkbox"/>	Önden Hava Tahliye
<input checked="" type="checkbox"/>	Basınçlı Döküm Gövde
Ped Ölçüsü	Ø 140 mm.
Mil Ölçüsü	M14
Maks. Devir Hızı	2.800 rpm
Güç	0.62 HP
Su Hortumu	4 mm. (Bakır)
Net Ağırlık	2.20 kg.
Uzunluk	430 mm.
Hava Tüketimi	0.46 m <sup>3</sup> /dak.
Hava Girişi	1/4"
Hortum Ölçüsü	6.5 mm.
Hava Basıncı	90 psi (6.3 kg./cm <sup>2</sup> )
Gürültü Seviyesi	95 dBA
Sarsıntı Seviyesi	<2.5 m/S <sup>2</sup>
Kullanım Alanları	Mermer ve taş sanayinde vbg yüzeylerin temizliğinde kullanılır.
Koli Miktarı	6 adet

GPW211

Havalı Sulu Taşlama



<input checked="" type="checkbox"/>	Su Regülatörü
<input checked="" type="checkbox"/>	Önden Hava Tahliye
<input checked="" type="checkbox"/>	Basınçlı Döküm Gövde
Ped Ölçüsü	Ø 140 mm.
Mil Ölçüsü	M14
Maks. Devir Hızı	5.000 rpm
Güç	0.62 HP
Su Hortumu	4 mm. (Bakır)
Net Ağırlık	2.20 kg.
Uzunluk	430 mm.
Hava Tüketimi	0.46 m <sup>3</sup> /dak.
Hava Girişi	1/4"
Hortum Ölçüsü	6.5 mm.
Hava Basıncı	90 psi (6.3 kg./cm <sup>2</sup> )
Gürültü Seviyesi	97 dBA
Sarsıntı Seviyesi	<2.5 m/S <sup>2</sup>
Kullanım Alanları	Mermer ve taş sanayinde vbg yüzeylerin temizliğinde kullanılır.
Koli Miktarı	6 adet

GPW216

Havalı Sulu Taşlama



Disk Ölçüsü	Ø 140 mm.
Mil Ölçüsü	M14
Maks. Devir Hızı	7.000 rpm
Güç	0.93 HP
Su Hortumu	4 mm. (Bakır)
Net Ağırlık	3.20 kg.
Uzunluk	430 mm.
Hava Tüketimi	0.74 m <sup>3</sup> /dak.
Hava Girişi	3/8"
Hortum Ölçüsü	11 mm.
Hava Basıncı	90 psi (6.3 kg./cm <sup>2</sup> )
Gürültü Seviyesi	93 dBA
Sarsıntı Seviyesi	<2.5 m/S <sup>2</sup>
Kullanım Alanları	Mermer ve taş sanayinde vbg yüzeylerin temizliğinde ve kesiminde kullanılır.
Koli Miktarı	6 adet

GPW215

Havalı Sulu Taşlama



Disk Ölçüsü	Ø 140 mm.
Mil Ölçüsü	M14
Maks. Devir Hızı	11.000 rpm
Güç	0.61 HP
Su Hortumu	4 mm. (Bakır)
Net Ağırlık	2.00 kg.
Uzunluk	350 mm.
Hava Tüketimi	0.60 m <sup>3</sup> /dak.
Hava Girişi	1/4"
Hortum Ölçüsü	8 mm.
Hava Basıncı	90 psi (6.3 kg./cm <sup>2</sup> )
Gürültü Seviyesi	92 dBA
Sarsıntı Seviyesi	<2.5 m/S <sup>2</sup>
Kullanım Alanları	Mermer ve taş sanayinde vbg yüzeylerin temizliğinde kullanılır.
Koli Miktarı	6 adet

GPW218L

Havalı Sulu Taşlama



<input checked="" type="checkbox"/>	Emniyet Mandalı
<input checked="" type="checkbox"/>	Arkadan Hava Tahliye
Disk Ölçüsü	Ø 80 mm.
Mil Ölçüsü	M14
Maks. Devir Hızı	5.000 rpm
Güç	0.43 HP
Su Hortumu	4 mm. (Bakır)
Net Ağırlık	1.27 kg.
Uzunluk	250 mm.
Hava Tüketimi	0.42 m <sup>3</sup> /dak.
Hava Girişi	1/8"
Hortum Ölçüsü	6.5 mm.
Hava Basıncı	90 psi (6.3 kg./cm <sup>2</sup> )
Gürültü Seviyesi	84 dBA
Sarsıntı Seviyesi	<2.5 m/S <sup>2</sup>
Kullanım Alanları	Güçlü ve hafif yapıyla Mermer ve taş sanayinde yüzey temizliğinde vbg kullanılır.
Koli Miktarı	8 adet



**GPW218L YARDIMCI KENAR PARLATMA TABANLARI**
**GPWA01**

15° ~ 45° Kenar Parlatma

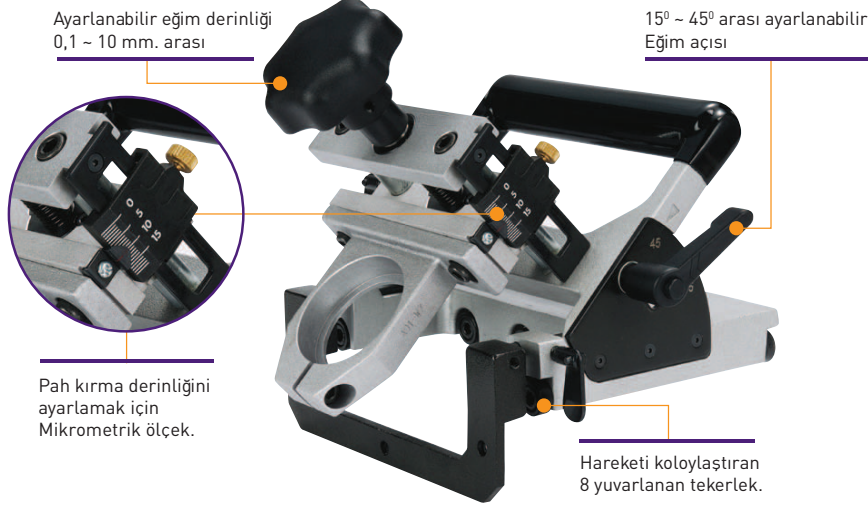

Eğim Açısı	15° ~ 45° arası
Eğim Derinliği	0,1 ~ 10 mm. arası
Maks. Zımpara Tabanı	100 mm. (4")
Uzunluk	200 mm.
Genişlik	185 mm.
Yükseklik	170 mm.
Ağırlık	1,62 kg.
Koli Miktarı	8 adet

Kelepçe Çapı:	
GPW-7 / 7L için	52,5 mm.
GPW-218 / 218L, GPW-220 / 220L için	54,5 mm.

Kullanım Alanları	GPW218L Havalı Sulu Taşlamanın Granit, Mermer, Taş yüzeylerde 15° ~ 45° kenar parlatma yapmasını sağlar.
-------------------	--

\* GPW218L modeli ayrıca satın alınmalıdır.



GPWA01



GPWA01



GPWA02B

**GPWA02B**

90° Kenar Parlatma



Parlatma Kalınlığı:	
4" Ped için	5 ~ 50 mm. arası
3" Ped için	5 ~ 35 mm. arası
Maks. Zımpara Tabanı	100 mm. (4")
Uzunluk	196 mm.
Genişlik	150 mm.
Yükseklik	160 mm.
Ağırlık	1,62 kg.
Koli Miktarı	8 adet

Kelepçe Çapı:	
GPW-7 / 7L için	52,5 mm.
GPW-218 / 218L, GPW-220 / 220L için	54,5 mm.

Kullanım Alanları	GPW218L Havalı Sulu Taşlamanın Granit, Mermer, Taş yüzeylerde 90° kenar parlatma yapmasını sağlar.
-------------------	--

\* GPW218L modeli ayrıca satın alınmalıdır.



**GPWA02A**

90° Kenar Parlatma (20~40 mm. arası)

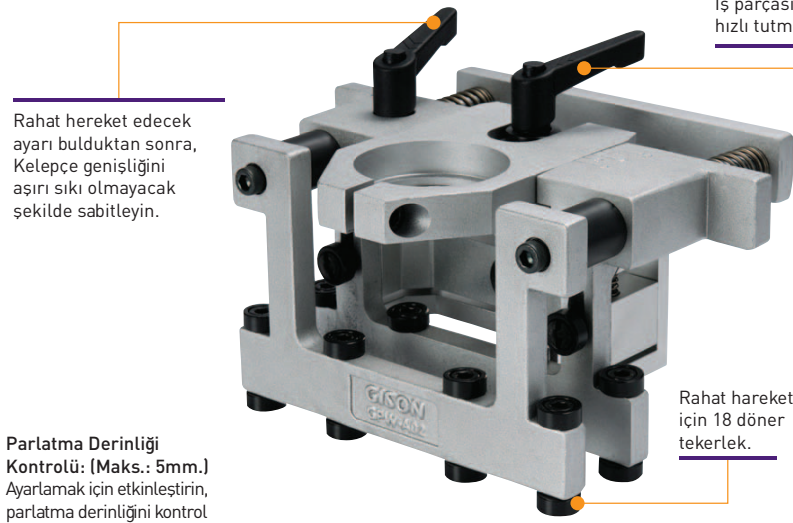

Eğim Açısı	15° ~ 45° arası
Eğim Derinliği	0,1 ~ 10 mm. arası
Maks. Zımpara Tabanı	100 mm. (4")
Uzunluk	200 mm.
Genişlik	185 mm.
Yükseklik	170 mm.
Ağırlık	1,62 kg.
Koli Miktarı	8 adet

Kelepçe Çapı:	
GPW-7 / 7L için	52,5 mm.
GPW-218 / 218L, GPW-220 / 220L için	54,5 mm.

Kullanım Alanları	GPW218L Havalı Sulu Taşlamanın Granit, Mermer, Taş yüzeylerde 15° ~ 45° kenar parlatma yapmasını sağlar.
-------------------	--

\* GPW218L modeli ayrıca satın alınmalıdır.



GPWA02A



GPWA02A

**GPWA02**

90° Kenar Parlatma

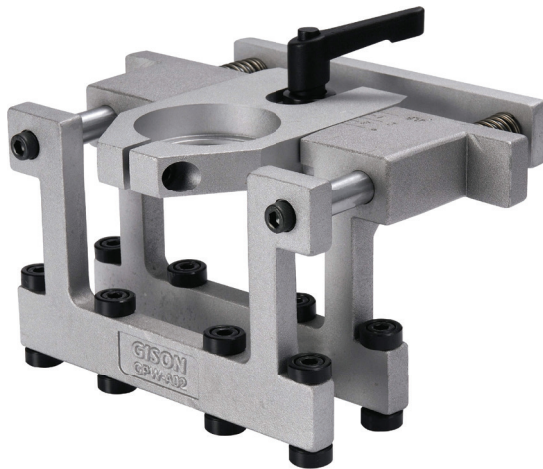

Parlatma Kalınlığı	5 ~ 40 mm. arası
Maks. Zımpara Tabanı	75 mm. (3")
Uzunluk	190 mm.
Genişlik	154 mm.
Yükseklik	134 mm.
Ağırlık	1,29 kg.
Koli Miktarı	8 adet

Kelepçe Çapı:	
GPW-7 / 7L için	52,5 mm.
GPW-218 / 218L için	54,5 mm.
GPW-220 / 220L için	54,5 mm.

Kullanım Alanları	GPW218L Havalı Sulu Taşlamanın Granit, Mermer, Taş yüzeylerde 90° kenar parlatma yapmasını sağlar.
-------------------	--

\* GPW218L modeli ayrıca satın alınmalıdır.

**HAVALI KALIPÇI TAŞLAMALAR**
**GP824T**

Havalı Düz Kalıpçı Taşlama



Pens Ölçüsü	1/4" (6 mm.)
Maks. Devir Hızı	25.000 rpm
Net Ağırlık	0.46 kg.
Uzunluk	152 mm.
Hava Tüketimi	0.22 m <sup>3</sup> /dak.
Hava Girişi	1/4"
Hortum Ölçüsü	5 mm.
Hava Basıncı	90 psi (6.3 kg./cm <sup>2</sup> )
Gürültü Seviyesi	87 dBA
Sarsıntı Seviyesi	<2.5 m/S <sup>2</sup>
Kullanım Alanları	Döküm ve kaynak atölyeleri, Otomotiv ve benzer sektörlerde montaj öncesi çapak ve benzeri temizlik işleri.
Koli Miktarı	20 adet

**GP824ST1**

Havalı Düz Kalıpçı Taşlama



<input checked="" type="checkbox"/> Emniyet Mandalı	
Pens Ölçüsü	1/4" (6 mm.)
Maks. Devir Hızı	25.000 rpm
Net Ağırlık	0.40 kg.
Uzunluk	155 mm.
Hava Tüketimi	0.22 m <sup>3</sup> /dak.
Hava Girişi	1/4"
Hortum Ölçüsü	5 mm.
Hava Basıncı	90 psi (6.3 kg./cm <sup>2</sup> )
Gürültü Seviyesi	86 dBA
Sarsıntı Seviyesi	<2.5 m/S <sup>2</sup>
Kullanım Alanları	Döküm ve kaynak atölyeleri, Otomotiv ve benzer sektörlerde montaj öncesi çapak ve benzeri temizlik işleri.
Koli Miktarı	12 adet

**GP824**

Havalı Düz Kalıpçı Taşlama



<input checked="" type="checkbox"/> Emniyet Mandalı	
Pens Ölçüsü	1/4" (6 mm.)
Maks. Devir Hızı	22.000 rpm
Net Ağırlık	0.70 kg.
Uzunluk	168 mm.
Hava Tüketimi	0.22 m <sup>3</sup> /dak.
Hava Girişi	1/4"
Hortum Ölçüsü	5 mm.
Hava Basıncı	90 psi (6.3 kg./cm <sup>2</sup> )
Gürültü Seviyesi	90 dBA
Sarsıntı Seviyesi	<2.5 m/S <sup>2</sup>
Kullanım Alanları	Döküm ve kaynak atölyeleri, Otomotiv ve benzer sektörlerde montaj öncesi çapak ve benzeri temizlik işleri.
Koli Miktarı	20 adet

**GP824K**

Havalı Düz Kalıpçı Taşlama Seti



<b>Açıklama</b>	
6 mm.'lik (GP824) kalıpçı taşlamaya ilave olarak aşağıdaki listedeki aksesuarları içeren set.	
<b>Set İçeriği</b>	
GP824 Kalıpçı Taşlama	1 Adet
3 mm. (1/8") Pens	1 Adet
6 mm. (1/4") Kalıpçı Taş	5 Adet
3 mm. (1/8") Kalıpçı Taş	5 Adet
Hızlı Hava Bağlantısı	1 Adet
Altıgen Anahtar	2 Adet
Plastik Taşıma Çantası	1 Adet
Koli Miktarı	10 adet

**GP824EA**

Havalı Düz Kalıpçı Taşlama



<input checked="" type="checkbox"/> Uzun	
Pens Ölçüsü	1/4" (6 mm.)
Maks. Devir Hızı	20.000 rpm
Net Ağırlık	1.15 kg.
Uzunluk	333 mm.
Hava Tüketimi	0.23 m <sup>3</sup> /dak.
Hava Girişi	1/4"
Hortum Ölçüsü	5 mm.
Hava Basıncı	90 psi (6.3 kg./cm <sup>2</sup> )
Gürültü Seviyesi	99 dBA
Sarsıntı Seviyesi	<2.5 m/S <sup>2</sup>
Kullanım Alanları	Döküm ve kaynak atölyeleri, Otomotiv ve benzer sektörlerde montaj öncesi çapak ve benzeri temizlik işleri.
Koli Miktarı	16 adet

**GP824STE**

Havalı Düz Kalıpçı Taşlama



<input checked="" type="checkbox"/> Uzun	
<input checked="" type="checkbox"/> Emniyet Mandalı	
Pens Ölçüsü	1/4" (6 mm.)
Maks. Devir Hızı	22.000 rpm
Net Ağırlık	0.80 kg.
Uzunluk	280 mm.
Hava Tüketimi	0.23 m <sup>3</sup> /dak.
Hava Girişi	1/4"
Hortum Ölçüsü	5 mm.
Hava Basıncı	90 psi (6.3 kg./cm <sup>2</sup> )
Gürültü Seviyesi	85 dBA
Sarsıntı Seviyesi	<2.5 m/S <sup>2</sup>
Kullanım Alanları	Döküm ve kaynak atölyeleri, Otomotiv ve benzer sektörlerde montaj öncesi çapak ve benzeri temizlik işleri.
Koli Miktarı	12 adet

**GP824F1**

Havalı Düz Kalıpçı Taşlama



<input checked="" type="checkbox"/> Uzun	
<input checked="" type="checkbox"/> Düşük Devir Hızı	
<input checked="" type="checkbox"/> Emniyet Mandalı	
Pens Ölçüsü	1/4" (6 mm.)
Maks. Devir Hızı	3.500 rpm
Net Ağırlık	0.89 kg.
Uzunluk	218 mm.
Hava Tüketimi	0.23 m <sup>3</sup> /dak.
Hava Girişi	1/4"-PT
Hortum Ölçüsü	6.5 mm.
Hava Basıncı	90 psi (6.3 kg./cm <sup>2</sup> )
Gürültü Seviyesi	86 dBA
Sarsıntı Seviyesi	<2.5 m/S <sup>2</sup>
Kullanım Alanları	Döküm ve kaynak atölyeleri, Otomotiv ve benzer sektörlerde montaj öncesi çapak ve benzeri temizlik işleri.
Koli Miktarı	20 adet



### GP824TA

Havalı Köşe Kalıpcı Taşlama



<input checked="" type="checkbox"/>	90° Köşe
Pens Ölçüsü	1/4" (6 mm.)
Maks. Devir Hızı	25.000 rpm
Net Ağırlık	0.62 kg.
Uzunluk	154 mm.
Hava Tüketimi	0.22 m <sup>3</sup> /dak.
Hava Girişi	1/4"
Hortum Ölçüsü	5 mm.
Hava Basıncı	90 psi (6.3 kg./cm <sup>2</sup> )
Gürültü Seviyesi	94 dBA
Sarsıntı Seviyesi	<2.5 m/S <sup>2</sup>
Kullanım Alanları	Döküm ve kaynak atölyeleri, Otomotiv ve benzer sektörlerde montaj öncesi çapak ve benzeri temizlik işleri.
Koli Miktarı	20 adet

### GP824STA1

Havalı Köşe Kalıpcı Taşlama



<input checked="" type="checkbox"/>	90° Köşe
<input checked="" type="checkbox"/>	Emniyet Mandalı
Pens Ölçüsü	1/4" (6 mm.)
Maks. Devir Hızı	20.000 rpm
Net Ağırlık	0.50 kg.
Uzunluk	155 mm.
Hava Tüketimi	0.23 m <sup>3</sup> /dak.
Hava Girişi	1/4"
Hortum Ölçüsü	5 mm.
Hava Basıncı	90 psi (6.3 kg./cm <sup>2</sup> )
Gürültü Seviyesi	87 dBA
Sarsıntı Seviyesi	<2.5 m/S <sup>2</sup>
Kullanım Alanları	Döküm ve kaynak atölyeleri, Otomotiv ve benzer sektörlerde montaj öncesi çapak ve benzeri temizlik işleri.
Koli Miktarı	12 adet

### GP824TB

Havalı Ağır Hizmet Kalıpcı Taşlama



<input checked="" type="checkbox"/>	Ağız Hizmet
Disk Ölçüsü	65 x 30.7 mm.
Maks. Devir Hızı	2.500 rpm
Net Ağırlık	0.89 kg.
Uzunluk	205 mm.
Hava Tüketimi	0.22 m <sup>3</sup> /dak.
Hava Girişi	1/4"
Hortum Ölçüsü	6.5 mm.
Hava Basıncı	90 psi (6.3 kg./cm <sup>2</sup> )
Gürültü Seviyesi	95 dBA
Sarsıntı Seviyesi	<2.5 m/S <sup>2</sup>
Kullanım Alanları	Döküm ve kaynak atölyeleri, Otomotiv ve benzer sektörlerde montaj öncesi çapak ve benzeri temizlik işleri.
Koli Miktarı	10 adet

### GP824SF

Havalı Ağır Hizmet Kalıpcı Taşlama



<input checked="" type="checkbox"/>	Ağız Hizmet
Disk Ölçüsü	90 mm.
Maks. Devir Hızı	3.600 rpm
Net Ağırlık	0.84 kg.
Uzunluk	225 mm.
Hava Tüketimi	0.08 m <sup>3</sup> /dak.
Hava Girişi	1/4"
Hortum Ölçüsü	6.5 mm.
Hava Basıncı	90 psi (6.3 kg./cm <sup>2</sup> )
Gürültü Seviyesi	84 dBA
Sarsıntı Seviyesi	<2.5 m/S <sup>2</sup>
Kullanım Alanları	Döküm ve kaynak atölyeleri, Otomotiv ve benzer sektörlerde montaj öncesi çapak ve benzeri temizlik işleri.
Koli Miktarı	12 adet

### GP8240B

Havalı Mikro Kalıpcı Taşlama



Pens Ölçüsü	1/8" (3 mm.)
Maks. Devir Hızı	54.000 rpm
Net Ağırlık	0.23 kg.
Uzunluk	132 mm.
Hava Tüketimi	0.16 m <sup>3</sup> /dak.
Hava Girişi	1/4"
Hortum Ölçüsü	5 mm.
Hava Basıncı	90 psi (6.3 kg./cm <sup>2</sup> )
Gürültü Seviyesi	84 dBA
Sarsıntı Seviyesi	<2.5 m/S <sup>2</sup>
Kullanım Alanları	Genellikle kuyumculuk sektöründe ve diğer hassas temizlik işlerinin gerektiği sektörlerde kullanılır.
Koli Miktarı	20 adet

### GP8242B

Havalı Mikro Kalıpcı Taşlama



Pens Ölçüsü	1/8" (3 mm.)
Maks. Devir Hızı	70.000 rpm
Net Ağırlık	0.23 kg.
Uzunluk	132 mm.
Hava Tüketimi	0.16 m <sup>3</sup> /dak.
Hava Girişi	1/4"
Hortum Ölçüsü	5 mm.
Hava Basıncı	90 psi (6.3 kg./cm <sup>2</sup> )
Gürültü Seviyesi	80 dBA
Sarsıntı Seviyesi	<2.5 m/S <sup>2</sup>
Kullanım Alanları	Genellikle kuyumculuk sektöründe ve diğer hassas temizlik işlerinin gerektiği sektörlerde kullanılır.
Koli Miktarı	20 adet

### GP8243B

Havalı Mikro Kalıpcı Taşlama



Pens Ölçüsü	1/8" (3 mm.)
Maks. Devir Hızı	60.000 rpm
Net Ağırlık	0.23 kg.
Uzunluk	132 mm.
Hava Tüketimi	0.16 m <sup>3</sup> /dak.
Hava Girişi	1/4"
Hortum Ölçüsü	5 mm.
Hava Basıncı	90 psi (6.3 kg./cm <sup>2</sup> )
Gürültü Seviyesi	82 dBA
Sarsıntı Seviyesi	<2.5 m/S <sup>2</sup>
Kullanım Alanları	Genellikle kuyumculuk sektöründe ve diğer hassas temizlik işlerinin gerektiği sektörlerde kullanılır.
Koli Miktarı	20 adet

### GP8241

Havalı Açılı Mikro Kalıpcı Taşlama



<input checked="" type="checkbox"/>	Açılı
Disk Ölçüsü	30 mm.
Maks. Devir Hızı	22.000 rpm
Net Ağırlık	0.54 kg.
Uzunluk	136 mm.
Hava Tüketimi	0.20 m <sup>3</sup> /dak.
Hava Girişi	1/4"
Hortum Ölçüsü	5 mm.
Hava Basıncı	90 psi (6.3 kg./cm <sup>2</sup> )
Gürültü Seviyesi	83 dBA
Sarsıntı Seviyesi	<2.5 m/S <sup>2</sup>
Kullanım Alanları	Genellikle kuyumculuk sektöründe ve diğer hassas temizlik işlerinin gerektiği sektörlerde kullanılır.
Koli Miktarı	20 adet

**HAVALI KESKİ, KAZIYICI, KALAFAT ÇEKİCİ**
**GP250C**

Havalı Keski



<input checked="" type="checkbox"/>	Kabızlı
Keski Sapi	Yuvarlak (10.2 mm.)
Darbe Hızı	2.100 bpm
Darbe Uzunluğu	89 mm.
Net Ağırlık	2.00 kg.
Uzunluk	225 mm.
Hava Tüketimi	0.11 m <sup>3</sup> /dak.
Hava Girişi	1/4"
Hortum Ölçüsü	6.5 mm.
Hava Basıncı	90 psi (6.3 kg./cm <sup>2</sup> )
Gürültü Seviyesi	96 dBA
Sarsıntı Seviyesi	13.5 m/S <sup>2</sup>
Kullanım Alanları	Pas, boya ve benzer kazıma işlerinde, inşaatlarda dekoratif maksatlı kazıma işlerinde vb. kullanmak için uygundur.
Koli Miktarı	10 adet

**GP150SQ**

Havalı Keski



<input checked="" type="checkbox"/>	Kabızlı
Keski Sapi	Yuvarlak (10.2 mm.)
Darbe Hızı	4.500 bpm
Darbe Uzunluğu	41 mm.
Net Ağırlık	1.36 kg.
Uzunluk	133 mm.
Hava Tüketimi	0.11 m <sup>3</sup> /dak.
Hava Girişi	1/4"
Hortum Ölçüsü	6.5 mm.
Hava Basıncı	90 psi (6.3 kg./cm <sup>2</sup> )
Gürültü Seviyesi	99 dBA
Sarsıntı Seviyesi	15.0 m/S <sup>2</sup>
Kullanım Alanları	Pas, boya ve benzer kazıma işlerinde, inşaatlarda dekoratif maksatlı kazıma işlerinde vb. kullanmak için uygundur.
Koli Miktarı	10 adet

**GPW4500**

Havalı Mini Keski



<input checked="" type="checkbox"/>	Mini
<input checked="" type="checkbox"/>	Kabızlı
<input checked="" type="checkbox"/>	Dahili Regülatör
<input checked="" type="checkbox"/>	Hava Egsos Yönü Ayarlanabilir.
Keski Sapi	Yuvarlak (10.2mm)
Darbe Hızı	4500 bpm
Darbe Uzunluğu	36 mm
Net Ağırlık	0.73 kg
Uzunluk	155mm
Hava Tüketimi	0.12m <sup>3</sup> /dak.
Hava Girişi	1/4"
Hortum Ölçüsü	6.5mm
Hava Basma	90 psi(6.3kg/cm <sup>2</sup> )
Görüntü Seviyesi	92 dBA
Kullanım Alanları	Çini, Gravür, Fayans vb. hafif kazıma ve sökme işlerinde kullanmak için uygundur.
Koli Miktarı	

**GP190K**

Havalı Keski Seti



Set İçeriği	
GP190 Kabızlı Keski	1 Adet
Keski(Yuvarlak Saplı)	5 Adet
Tutucu Yay	1 Adet
Mini Yağlayıcı	1 Adet
Hızlı Hava Bağlantısı	1 Adet
Plastik Tasıma Çantası	1 Adet

<b>Açıklama</b>	
Yandaki listedeki aksesuarları içeren kabızlı keski (GP190) seti.	
<input checked="" type="checkbox"/>	Kabızlı
Keski Sapi	Yuvarlak (10.2 mm.)
Darbe Hızı	3.200 bpm
Darbe Uzunluğu	67 mm.
Net Ağırlık	1.60 kg.
Uzunluk	190 mm.
Hava Tüketimi	0.11 m <sup>3</sup> /dak.
Hava Girişi	1/4"
Hortum Ölçüsü	6.5 mm.
Hava Basıncı	90 psi (6.3 kg./cm <sup>2</sup> )
Gürültü Seviyesi	99 dBA
Sarsıntı Seviyesi	13.7 m/S <sup>2</sup>
Koli Miktarı	10 adet

**GP131**

Havalı Kalem Keski



<input checked="" type="checkbox"/>	Kalem
Keski Sapi	Standart (Yassı)
Darbe Hızı	4.800 bpm
Net Ağırlık	0.70 kg.
Uzunluk	248 mm.
Hava Tüketimi	0.30 m <sup>3</sup> /dak.
Hava Girişi	1/4"
Hortum Ölçüsü	8 mm.
Hava Basıncı	90 psi (6.3 kg./cm <sup>2</sup> )
Gürültü Seviyesi	86 dBA
Sarsıntı Seviyesi	9.5 m/S <sup>2</sup>
Kullanım Alanları	Pas, boya ve benzer pek çok kazıma işinde kullanıma uygundur.
Koli Miktarı	20 adet

**Yedek Havalı Keski Uçları**

GP924015 (Yassı Keski)	GP922030 (Yassı Keski)	GP922030R (Eğri Keski)	GP922031 (Sivri Keski)	GPHT04RS (4'lü Set)
<input checked="" type="checkbox"/> Yuvarlak Sap <input checked="" type="checkbox"/> GP851I için	<input checked="" type="checkbox"/> Dört Köşe Sap <input checked="" type="checkbox"/> GP851E için	<input checked="" type="checkbox"/> Dört Köşe Sap <input checked="" type="checkbox"/> GP851E için	<input checked="" type="checkbox"/> Dört Köşe Sap <input checked="" type="checkbox"/> GP851E için	<input checked="" type="checkbox"/> Yuvarlak Sap <input checked="" type="checkbox"/> GP150SQ, GP190, GP250C için
				

**GP851E**

Havalı Keski + Kazıyıcı (Çivili Raspa)



<input checked="" type="checkbox"/>	2'si Bir Arada Tasarım
Keski Sapi	Dört Köşe
Çivi (Ölçü x Adet)	3 mm. x 12 adet
Darbe Hızı	4.400 bpm
Net Ağırlık	2.70 kg.
Uzunluk	410 mm.
Hava Tüketimi	0.23 m <sup>3</sup> /dak.
Hava Girişi	1/4"
Hortum Ölçüsü	8 mm.
Hava Basıncı	90 psi (6.3 kg./cm <sup>2</sup> )
Gürültü Seviyesi	90 dBA
Sarsıntı Seviyesi	14.5 m/S <sup>2</sup>
Kullanım Alanları	İhtiyaca göre Keski veya Kazıyıcı (Çivili Raspa) özellikleriyle pas, boya ve benzer kazıma işlerinde kullanıma uygundur.
Koli Miktarı	6 adet

**GP851I**

Havalı Keski + Kazıyıcı (Çivili Raspa)



<input checked="" type="checkbox"/>	2'si Bir Arada Tasarım
<input checked="" type="checkbox"/>	Paketten Keski Ucu Çıkmaz
Keski Sapi	Yuvarlak
Çivi (Ölçü x Adet)	3 mm. x 12 adet
Darbe Hızı	4.800 bpm
Net Ağırlık	1.19 kg.
Uzunluk	290 mm.
Hava Tüketimi	0.12 m <sup>3</sup> /dak.
Hava Girişi	1/4"
Hortum Ölçüsü	8 mm.
Hava Basıncı	90 psi (6.3 kg./cm <sup>2</sup> )
Gürültü Seviyesi	91 dBA
Sarsıntı Seviyesi	14.5 m/S <sup>2</sup>
Kullanım Alanları	İhtiyaca göre Keski veya Kazıyıcı (Çivili Raspa) özellikleriyle pas, boya ve benzer kazıma işlerinde kullanıma uygundur.
Koli Miktarı	10 adet



### GP851I

Havalı Kazıyıcı (Çivili Raspa)



<input checked="" type="checkbox"/> Kabzalı	
Çivi (Ölçü x Adet)	3 mm. x 19 adet
Darbe Hızı	4.000 bpm
Net Ağırlık	2.10 kg.
Uzunluk	325 mm.
Hava Tüketimi	0.12 m <sup>3</sup> /dak.
Hava Girişi	1/4"
Hortum Ölçüsü	8 mm.
Hava Basıncı	90 psi (6.3 kg./cm <sup>2</sup> )
Gürültü Seviyesi	91 dBA
Sarsıntı Seviyesi	14.5 m/S <sup>2</sup>
Kullanım Alanları	Çivili yapıyla özellikle pas, boya ve benzer kazıma işlerinde kullanmak için uygundur.
Koli Miktarı	10 adet

### GP851B

Havalı Kazıyıcı (Çivili Raspa)



<input checked="" type="checkbox"/> Kabzalı	
Çivi (Ölçü x Adet)	3 mm. x 19 adet
Darbe Hızı	3.700 bpm
Net Ağırlık	2.60 kg.
Uzunluk	250 mm.
Hava Tüketimi	0.16 m <sup>3</sup> /dak.
Hava Girişi	1/4"
Hortum Ölçüsü	8 mm.
Hava Basıncı	90 psi (6.3 kg./cm <sup>2</sup> )
Gürültü Seviyesi	106 dBA
Sarsıntı Seviyesi	8.7 m/S <sup>2</sup>
Kullanım Alanları	Çivili yapıyla özellikle pas, boya ve benzer kazıma işlerinde kullanmak için uygundur.
Koli Miktarı	6 adet

### GP851P

Havalı Kazıyıcı (Çivili Raspa)

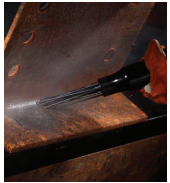

<input checked="" type="checkbox"/> Kabzalı	
Çivi (Ölçü x Adet)	3 mm. x 28 adet
Darbe Hızı	3.800 bpm
Net Ağırlık	3.50 kg.
Uzunluk	360 mm.
Hava Tüketimi	0.25 m <sup>3</sup> /dak.
Hava Girişi	3/8"
Hortum Ölçüsü	8 mm.
Hava Basıncı	90 psi (6.3 kg./cm <sup>2</sup> )
Gürültü Seviyesi	93 dBA
Sarsıntı Seviyesi	14.6 m/S <sup>2</sup>
Kullanım Alanları	Çivili yapıyla özellikle pas, boya ve benzer kazıma işlerinde kullanmak için uygundur.
Koli Miktarı	6 adet

### Yedek Havalı Kazıyıcı (Çivili Raspa) Çivi Setleri

#### GP922024

(3 mm. x 19 adetli Set)

GP851B, GP851E, GP851H, GP851P için



#### GP924016

(3 mm. x 12 adetli Set)

GP851I için



### GP852H

Havalı Kalafat Çekici



Murç Sapı	Altı Köşe (12.80mm.)
Darbe Hızı	3.600 bpm
Darbe Uzunluğu	50 mm.
Net Ağırlık	2.80 kg.
Uzunluk	254 mm.
Hava Tüketimi	0.35 m <sup>3</sup> /dak.
Hava Girişi	3/8"
Hortum Ölçüsü	8 mm.
Hava Basıncı	90 psi (6.3 kg./cm <sup>2</sup> )
Gürültü Seviyesi	92 dBA
Sarsıntı Seviyesi	10.4 m/S <sup>2</sup>
Kullanım Alanları	Tersanelerde, fabrikalarda, dökümlerinde, inşaat sektöründe vb. çeşitli kırma işleri için kullanılır.
Koli Miktarı	6 adet



Murç Sapı	Altı Köşe (14.50mm.)
Darbe Hızı	2.500 bpm
Darbe Uzunluğu	25.4 mm.
Net Ağırlık	6.50 kg.
Uzunluk	388 mm.
Hava Tüketimi	0.80 m <sup>3</sup> /dak.
Hava Girişi	3/8"
Hortum Ölçüsü	8 mm.
Hava Basıncı	90 psi (6.3 kg./cm <sup>2</sup> )
Gürültü Seviyesi	105 dBA
Sarsıntı Seviyesi	11.0 m/S <sup>2</sup>
Kullanım Alanları	Tersanelerde, fabrikalarda, dökümlerinde, inşaat sektöründe vb. çeşitli kırma işleri için kullanılır.
Koli Miktarı	62adet

### GP853H

Havalı Kalafat Çekici



Murç Sapı	Altı Köşe (14.50mm.)
Darbe Hızı	2.300 bpm
Darbe Uzunluğu	51 mm.
Net Ağırlık	7.00 kg.
Uzunluk	410 mm.
Hava Tüketimi	0.85 m <sup>3</sup> /dak.
Hava Girişi	3/8"
Hortum Ölçüsü	8 mm.
Hava Basıncı	90 psi (6.3 kg./cm <sup>2</sup> )
Gürültü Seviyesi	100 dBA
Sarsıntı Seviyesi	11.0 m/S <sup>2</sup>
Kullanım Alanları	Tersanelerde, fabrikalarda, dökümlerinde, inşaat sektöründe vb. çeşitli kırma işleri için kullanılır.
Koli Miktarı	6 adet

### Yedek Havalı Kalafat Çekici Murçları

#### GPCHI01FH

(Yassı Keski)

Altı Köşe Sap  
 GP891H için



#### GPCHI01PH

(Sivri Keski)

Altı Köşe Sap  
 GP891H için



#### GPCHI02FH

(Yassı Keski)

Altı Köşe Sap  
 GP892H, GP893H için



#### GPCHI02PH

(Sivri Keski)

Altı Köşe Sap  
 GP892H, GP893H için



### HAVALI RASKETA (RASPALAMA)

#### GP923

Havali Raskete (Raspalama)



Darbe Uzunluğu	15 mm.
Darbe Hızı	7.200 bpm
Net Ağırlık	1.90 kg.
Uzunluk	480 mm.
Hava Tüketimi	0.30 m <sup>3</sup> /dak.
Hava Girişi	1/4"
Hortum Ölçüsü	8 mm.
Hava Basıncı	90 psi (6.3 kg./cm <sup>2</sup> )
Gürültü Seviyesi	90 dBA
Sarsıntı Seviyesi	35.1 m/S <sup>2</sup>
Kullanım Alanları	Pas, boya ve benzer kazıma işleri.
Koli Miktarı	10 adet

#### GP923A

Havali Raskete (Raspalama)



<input checked="" type="checkbox"/> 3 Kafalı	
Darbe Uzunluğu	22.5 mm.
Darbe Hızı	2.800 bpm
Net Ağırlık	3.90 kg.
Uzunluk	469 mm.
Hava Tüketimi	0.33 m <sup>3</sup> /dak.
Hava Girişi	3/8"
Hortum Ölçüsü	8 mm.
Hava Basıncı	90 psi (6.3 kg./cm <sup>2</sup> )
Gürültü Seviyesi	92 dBA
Sarsıntı Seviyesi	13.3 m/S <sup>2</sup>
Kullanım Alanları	Yoğun Pas, boya ve benzer kazıma işleri.
Koli Miktarı	4 adet

### HAVALI KUMLAMA TABANCASI

#### GP970

Havali Kumlama Tabancası



#### Kumlama İşlemi Öncesi



#### Kumlama İşlemi Sonrası



<input checked="" type="checkbox"/> 3 adet Kumlama Ucu	
<input checked="" type="checkbox"/> 1 adet Desen Şablonu	
Net Ağırlık	0.90 kg.
Uzunluk	215 mm.
Hava Tüketimi	0.24 m <sup>3</sup> /dak.
Hava Girişi	1/4"
Hortum Ölçüsü	6.5 mm.
Hava Basıncı	90 psi (6.3 kg./cm <sup>2</sup> )
Gürültü Seviyesi	95 dBA
Kullanım Alanları	Paslı yüzeylerin temizlenmesi, cam vitray işlerinde, cam üzerine desen çizilmesinde ve bunun gibi işlerde kullanılır.
Koli Miktarı	10 adet

### HAVALI METAL LEVHA MAKASLARI

#### GP838STN

Havali Nibler Kesim Metal Levha Makası



<input checked="" type="checkbox"/> Nibler (İç Kesim İçin)	
Kesme Kapasitesi	•Çelik: 1.2 mm. •Alüminyum: 1.6 mm.
Maks. Devir Hızı	2.600 rpm
Net Ağırlık	0.98 kg.
Uzunluk	188 mm.
Hava Tüketimi	0.08 m <sup>3</sup> /dak.
Hava Girişi	1/4"
Hortum Ölçüsü	9.5 mm.
Hava Basıncı	90 psi (6.3 kg./cm <sup>2</sup> )
Gürültü Seviyesi	86 dBA
Sarsıntı Seviyesi	<2.5 m/S <sup>2</sup>
Kullanım Alanları	Seri ve kolay bir şekilde şekilli metal levha kesim işlerinde kullanılır.
Koli Miktarı	12 adet

#### GP838ST

Havali Düz Kesim Metal Levha Makası



<input checked="" type="checkbox"/> Düz (Dış Kesim İçin)	
<input checked="" type="checkbox"/> Kalem	
Kesme Kapasitesi	•Çelik: 1.2 mm. •Alüminyum: 1.6 mm.
Maks. Devir Hızı	2.600 rpm
Net Ağırlık	1.00 kg.
Uzunluk	240 mm.
Hava Tüketimi	0.08 m <sup>3</sup> /dak.
Hava Girişi	1/4"
Hortum Ölçüsü	10 mm.
Hava Basıncı	90 psi (6.3 kg./cm <sup>2</sup> )
Gürültü Seviyesi	84 dBA
Sarsıntı Seviyesi	<2.5 m/S <sup>2</sup>
Kullanım Alanları	Seri ve kolay bir şekilde şekilli metal levha kesim işlerinde kullanılır.
Koli Miktarı	12 adet

#### GP838C

Havali Düz Kesim Metal Levha Makası



<input checked="" type="checkbox"/> Düz (Dış Kesim İçin)	
<input checked="" type="checkbox"/> Kabzalı	
Kesme Kapasitesi	•Çelik: 1.2 mm. •Alüminyum: 1.6 mm.
Maks. Devir Hızı	2.100 rpm
Net Ağırlık	1.33 kg.
Uzunluk	215 mm.
Hava Tüketimi	0.18 m <sup>3</sup> /dak.
Hava Girişi	1/4"
Hortum Ölçüsü	6.5 mm.
Hava Basıncı	90 psi (6.3 kg./cm <sup>2</sup> )
Gürültü Seviyesi	85 dBA
Sarsıntı Seviyesi	4.0 m/S <sup>2</sup>
Kullanım Alanları	Seri ve kolay bir şekilde metal levha kesim işlerinde kullanılır.
Koli Miktarı	10 adet





## HAVALI TESTERE VE EĞELER

### GP848B

Havali Kılıç Testere



<input checked="" type="checkbox"/>	Emniyet Mandalı
Kesme Kapasitesi	1.6 mm.
Darbe Hızı	9.000 bpm
Darbe Uzunluğu	10 mm.
Net Ağırlık	0.60 kg.
Uzunluk	276 mm.
Hava Tüketimi	0.25 m <sup>3</sup> /dak.
Hava Girişi	1/4"
Hortum Ölçüsü	6.5 mm.
Hava Basıncı	90 psi (6.3 kg./cm <sup>2</sup> )
Gürültü Seviyesi	87 dBA
Sarsıntı Seviyesi	15.0 m/S <sup>2</sup>
Kullanım Alanları	Sarı, alüminyum, plastik gibi malzemelerde çapaksız kesim yapmak için kullanılır. Genellikle oto kaporta atölyelerinde kullanılır.
Koli Miktarı	20 adet

### GP948

Havali Eğe



Darbe Hızı	3.700 bpm
Darbe Uzunluğu	10 mm.
Net Ağırlık	1.00 kg.
Uzunluk	174 mm.
Hava Tüketimi	0.24 m <sup>3</sup> /dak.
Hava Girişi	1/4"
Hortum Ölçüsü	6.5 mm.
Hava Basıncı	90 psi (6.3 kg./cm <sup>2</sup> )
Gürültü Seviyesi	90 dBA
Sarsıntı Seviyesi	4.5 m/S <sup>2</sup>
Kullanım Alanları	Seri ve kolay bir şekilde eğeleme yapmak için kullanılır.
Koli Miktarı	20 adet

## Yedek Havali Kılıç Testere Bıçakları

GP848B uyumlu

GP848T uyumlu



KOD	DİŞ SAYISI	KESİME UYGUN MALZEME
GP848B4618	18	Alüminyum, plastik, ağaç
GP848B4624	24	2mm.'ye kadar metal levha
GP848B4632	32	Yumuşak metal

KOD	DİŞ SAYISI	KESİME UYGUN MALZEME
GP848T31	18	Alüminyum, plastik, ağaç
GP848T31A	24	2mm.'ye kadar metal levha
GP848T31B	32	Yumuşak metal



## HAVALI OTO CAMCI BIÇAĞI VE YEDEK BIÇAKLARI

### GP931

Havali Oto Camcı Biçağı



<input checked="" type="checkbox"/>	Emniyet Mandalı
Bıçak Titreşimi	20.000 titreşim/dk.
Net Ağırlık	1.00 kg.
Kafa Boyu	70 mm.
Hava Tüketimi	0.25 m <sup>3</sup> /dak.
Hava Girişi	1/4"
Hortum Ölçüsü	6.5 mm.
Hava Basıncı	90 psi (6.3 kg./cm <sup>2</sup> )
Gürültü Seviyesi	82 dBA
Sarsıntı Seviyesi	3.76 m/S <sup>2</sup>
Kullanım Alanları	Genellikle oto servislerinde binek araçların cam ayırma işlerinde ve benzer işlerde kullanılır.
Koli Miktarı	10 adet



## Yedek Oto Camcı Biçakları

KOD GP8K ÖLÇÜ 8 mm.	KOD GP8J ÖLÇÜ 8 mm.	KOD GP8N ÖLÇÜ 24 mm.
KOD GP8H ÖLÇÜ 30 mm.	KOD GP8L ÖLÇÜ 35 mm.	KOD GP8G ÖLÇÜ 35 mm.
KOD GP8F ÖLÇÜ 35 mm.	KOD GP8P ÖLÇÜ 36 mm.	KOD GP8E ÖLÇÜ 57 mm.
KOD GP8Q ÖLÇÜ 63 mm.	KOD GP8M ÖLÇÜ 90 mm.	

## HAVALI YANKESKİLER

### GP005

Havali Yankeski



Uyumlu Bıçak	• S2 (Standart)
Net Ağırlık	134 gr.
Uzunluk	120 mm
Çap	Ø 30 mm.
Hava Tüketimi	64 cm <sup>3</sup> /kesim
Hava Girişi	1/4"
Hortum Ölçüsü	5.0 mm.
Hava Basıncı	90 psi (6.3 kg./cm <sup>2</sup> )
Gürültü Seviyesi	60 dBA
Koli Miktarı	28 adet

Cihazla Beraber Gelen Standart Bıçak ve Kesme Kapasitesi

Bıçak Kodu	Tel Kesme Kapasitesi	
	Cinsi	Kalınlık
S2	Demir	0,5 mm
	Bakır	1,0 mm

### GP010

Havali Yankeski



Uyumlu Bıçak	• S4 (Standart)
Net Ağırlık	189 gr.
Uzunluk	136 mm
Çap	Ø 36 mm.
Hava Tüketimi	116 cm <sup>3</sup> /kesim
Hava Girişi	1/4"
Hortum Ölçüsü	6.5 mm.
Hava Basıncı	90 psi (6.3 kg./cm <sup>2</sup> )
Gürültü Seviyesi	62 dBA
Koli Miktarı	28 adet

Cihazla Beraber Gelen Standart Bıçak ve Kesme Kapasitesi

Bıçak Kodu	Tel Kesme Kapasitesi	
	Cinsi	Kalınlık
S4	Demir	1,0 mm
	Bakır	1,6 mm

### GP020

Havali Yankeski



Uyumlu Bıçaklar	• S5 (Standart) • FD6
Net Ağırlık	344 gr.
Uzunluk	170 mm.
Çap	Ø 45 mm.
Hava Tüketimi	230 cm <sup>3</sup> /kesim
Hava Girişi	1/4"
Hortum Ölçüsü	6.5 mm.
Hava Basıncı	90 psi (6.3 kg./cm <sup>2</sup> )
Gürültü Seviyesi	70 dBA
Koli Miktarı	35 adet

Cihazla Beraber Gelen Standart Bıçak ve Kesme Kapasitesi

Bıçak Kodu	Tel Kesme Kapasitesi	
	Cinsi	Kalınlık
S5	Demir	2,0 mm
	Bakır	2,6 mm

### GP030

Havali Yankeski



Uyumlu Bıçaklar	• S8P (Standart) • FD8P
Net Ağırlık	565 gr.
Uzunluk	207 mm.
Çap	Ø 56 mm.
Hava Tüketimi	584 cm <sup>3</sup> /kesim
Hava Girişi	1/4"
Hortum Ölçüsü	8.0 mm.
Hava Basıncı	90 psi (6.3 kg./cm <sup>2</sup> )
Gürültü Seviyesi	70 dBA
Koli Miktarı	35 adet

Cihazla Beraber Gelen Standart Bıçak ve Kesme Kapasitesi

Bıçak Kodu	Tel Kesme Kapasitesi	
	Cinsi	Kalınlık
S8P	Demir	2,8 mm
	Bakır	3,3 mm
	Çelik	2,0 mm
	Piyano	1,2 mm

### GP040

Havali Yankeski



Uyumlu Bıçaklar	• S8P (Standart) • FD8P
Net Ağırlık	897 gr.
Uzunluk	300 mm.
Çap	Ø 56 mm.
Hava Tüketimi	956 cm <sup>3</sup> /kesim
Hava Girişi	1/4"
Hortum Ölçüsü	8.0 mm.
Hava Basıncı	90 psi (6.3 kg./cm <sup>2</sup> )
Gürültü Seviyesi	70 dBA
Koli Miktarı	20 adet

Cihazla Beraber Gelen Standart Bıçak ve Kesme Kapasitesi

Bıçak Kodu	Tel Kesme Kapasitesi	
	Cinsi	Kalınlık
S8P	Demir	4,0 mm
	Bakır	4,8 mm
	Çelik	2,8 mm

## Havali Yankeski Yedek Bıçakları

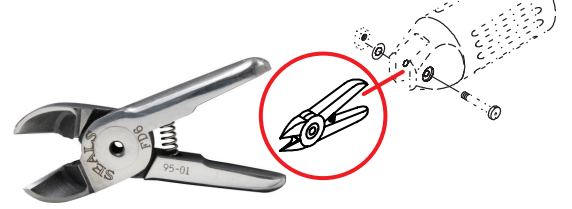

Bıçak Kodu	Uyumlu Yan Keski	Tel Kesme Kapasitesi	Cinsi	Kalınlık
S2	GP005		Demir	0,5mm
			Bakır	1,0mm
S4	GP010		Demir	1,0mm
			Bakır	1,6mm
S5	GP020		Demir	2,0mm
			Bakır	2,6mm
FD6	GP020		Yumuşak Plastik	5,0mm
			Sert Plastik	4,0mm
S8P	GP030		Demir	2,8mm
			Bakır	3,3mm
	GP040		Çelik	2,0mm
			Piyano	1,2mm
FD8P	GP030		Demir	4,0mm
			Bakır	4,8mm
	GP040		Çelik	2,8mm
			Yumuşak Plastik	10,0mm
GP040		Sert Plastik	6,5mm	
		Yumuşak Plastik	13,0mm	
GP040			Sert Plastik	6,5mm
			Yumuşak Plastik	6,5mm





## HAVALI DÖŞEME VE ÇİVİ ÇAKMA TABANICALARI

### GP80/16

Havali Döşeme Tabancası

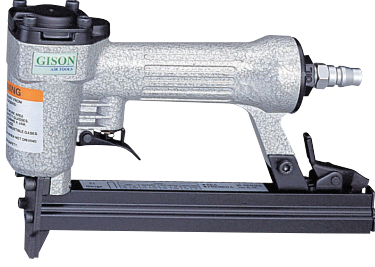

<input checked="" type="checkbox"/>	Tetik Emniyeti
Dış Tel Genişliği	12.9 mm.
Tel Uzunluğu	6-16 mm.
Tel Çapı	0.95 x 0.65 mm.
Sarjör Kapasitesi	160 adet.
Uzunluk	225 mm.
Yükseklik	145 mm.
Genişlik	45 mm.
Net Ağırlık	0.90 kg.
Hava Basıncı	90 psi (6.3 kg./cm <sup>2</sup> )
Gürültü Seviyesi	87 dBA
Sarsıntı Seviyesi	2.8 m/S <sup>2</sup>
Koli Miktarı	10 adet

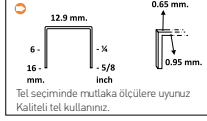

### GPP18/30

Havali Döşeme Tabancası

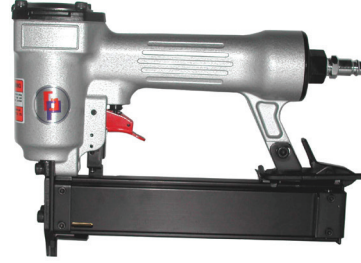

<input checked="" type="checkbox"/>	Bassız Çivi
<input checked="" type="checkbox"/>	Emniyet Mandalı
Çivi Tipi	Bassız
Çivi Uzunluğu	15-32 mm.
Çivi Çapı	1.25 x 1.00 mm.
Sarjör Kapasitesi	100 adet.
Uzunluk	250 mm.
Yükseklik	197 mm.
Genişlik	55 mm.
Net Ağırlık	1.20 kg.
Hava Basıncı	90 psi (6.3 kg./cm <sup>2</sup> )
Gürültü Seviyesi	98 dBA
Sarsıntı Seviyesi	2.7 m/S <sup>2</sup>
Koli Miktarı	10 adet

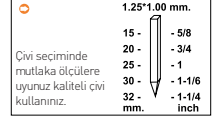

### GPF16/50

Havali Çivi Çakma Tabancası



<input checked="" type="checkbox"/>	Yarı Başlı Çivi
<input checked="" type="checkbox"/>	Emniyet Mandalı
Çivi Tipi	Yarı Başlı
Çivi Uzunluğu	20-50 mm.
Çivi Çapı	1.60 x 1.40 mm.
Sarjör Kapasitesi	100 adet.
Uzunluk	310 mm.
Yükseklik	270 mm.
Genişlik	77 mm.
Net Ağırlık	2.18 kg.
Hava Basıncı	90 psi (6.3 kg./cm <sup>2</sup> )
Gürültü Seviyesi	87 dBA
Sarsıntı Seviyesi	3.4 m/S <sup>2</sup>
Koli Miktarı	5 adet

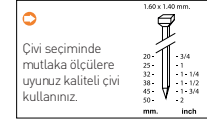

### GPF18/50

Havali Çivi Çakma Tabancası



<input checked="" type="checkbox"/>	Yarı Başlı Çivi
<input checked="" type="checkbox"/>	Emniyet Mandalı
Çivi Tipi	Yarı Başlı
Çivi Uzunluğu	15-50 mm.
Çivi Çapı	1.25 x 1.00 mm.
Sarjör Kapasitesi	100 adet.
Uzunluk	250 mm.
Yükseklik	235 mm.
Genişlik	55 mm.
Net Ağırlık	1.45 kg.
Hava Basıncı	90 psi (6.3 kg./cm <sup>2</sup> )
Gürültü Seviyesi	95 dBA
Sarsıntı Seviyesi	1.8 m/S <sup>2</sup>
Koli Miktarı	10 adet

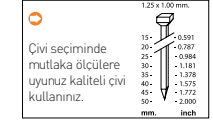

## HAVALI TOZ EMME VE ÜFLEME TABANCASI

### GP405

Havali Toz Emme ve Üfleme Tabancası



<input checked="" type="checkbox"/>	Alüminyum Tabanca: 1 adet
<input checked="" type="checkbox"/>	PVC Hortum: 1 adet
<input checked="" type="checkbox"/>	Toz Torbası: 1 adet
<input checked="" type="checkbox"/>	Sıkıştırma Kelepçesi: 1 adet
<input checked="" type="checkbox"/>	Yuvarlak Başlık: 1 adet
<input checked="" type="checkbox"/>	Fırça Başlık: 1 adet
<input checked="" type="checkbox"/>	Yassı Başlık: 1 adet
<input checked="" type="checkbox"/>	İnce Başlık: 1 adet

Net Ağırlık	0.40 kg.
Hava Tüketimi	0.38 m <sup>3</sup> /dak.
Hava Girişi	1/4"
Hortum Ölçüsü	6.5 mm.
Kullanım Alanları	Ağaç ve demir kırıntıları, ağır toz parçacıkları gibi çalışma alanına yayılmış kalıntıların üflenmesi ve emilmesi için kullanılır. Sanayide, otomotivde, denizcilikte, atölyelerde ve pek çok yerde kullanıma uygundur.
Koli Miktarı	10 adet



## HAVALI ELMAS UÇLU YAZI YAZMA

### GP940

Havali Elmas Uçlu Yazı Yazma



<input checked="" type="checkbox"/>	Çelik Gövde
Darbe Uzunluğu	1.2 mm.
Darbe Hızı	34.000 bpm
Net Ağırlık	0.24 kg.
Uzunluk	160 mm.
Hava Tüketimi	0.05 m <sup>3</sup> /dak.
Hava Girişi	1/4"
Hortum Ölçüsü	6.5 mm.
Hava Basıncı	58 psi (4.0 kg./cm <sup>2</sup> )
Gürültü Seviyesi	75 dBA
Sarsıntı Seviyesi	2.9 m/S <sup>2</sup>
Kullanım Alanları	Mücevher, çelik, metal, cam, taş, seramik, plastik vb. malzemeler üzerine yazı ve süslemeler çizmek için kullanılır.
Koli Miktarı	20 adet



## HAVALI SİLİKON TABANCALARI

### GP853

Havalı Silikon Tabancası



- Kartuş Tip Silikon Kullanır
- Damlatmaz
- Çelik Tüp

Kartuş Kapasitesi	9 oz
Net Ağırlık	1.15 kg.
Uzunluk	310 mm.
Hava Basıncı	30-90 psi (2.1-6.3 kg./cm <sup>2</sup> )
Kullanım Alanları	Silikon tip kimyasal yapıştırıcıların seri ve kolay bir şekilde kullanılması gereken yerler (düşa-kabin imalathaneleri vb.).
Koli Miktarı	10 adet

### GP853H

Havalı Silikon Tabancası



- Kartuş Tip Silikon Kullanır
- Damlatmaz
- Alüminyum Tüp
- Düşük Ağırlık

Kartuş Kapasitesi	9, 11, 13 oz
Net Ağırlık	0.80 kg.
Uzunluk	380 mm.
Hava Basıncı	30-90 psi (2.1-6.3 kg./cm <sup>2</sup> )
Kullanım Alanları	Silikon tip kimyasal yapıştırıcıların seri ve kolay bir şekilde kullanılması gereken yerler (düşa-kabin imalathaneleri vb.).
Koli Miktarı	10 adet

### GP853M

Havalı Silikon Tabancası



- Kartuş Tip Silikon Kullanır
- Damlatmaz
- Alüminyum Tüp
- Enjektör
- Hava Regülatörü & Otomatik Hava Çıkışı

Kartuş Kapasitesi	9, 11, 13 oz
Net Ağırlık	1.20 kg.
Uzunluk	380 mm.
Hava Basıncı	30-90 psi (2.1-6.3 kg./cm <sup>2</sup> )
Kullanım Alanları	Silikon tip kimyasal yapıştırıcıların seri ve kolay bir şekilde kullanılması gereken yerler (düşa-kabin imalathaneleri vb.).
Koli Miktarı	10 adet

### GP853D

Havalı Silikon Tabancası



- 2'si Bir Arada Tasarım
- Kartuş Tip Silikon Kullanır
- Sosis Tip Silikon Kullanır
- Poliüretan ve Silikon için
- Damlatmaz
- Alüminyum Tüp
- Enjektör
- Akış Kontrol Valfi
- Hava Regülatörü

Kartuş Kapasitesi	9, 11, 13 oz
Sosis Kapasitesi	9, 11, 13, 15 oz
Net Ağırlık	1.20 kg.
Uzunluk	375 mm.
Hava Basıncı	30-90 psi (2.1-6.3 kg./cm <sup>2</sup> )
Kullanım Alanları	Kartuş + Sosis Silikon tip kimyasal yapıştırıcıların seri ve kolay bir şekilde kullanılması gereken yerler (düşa-kabin imalathaneleri vb.).
Koli Miktarı	10 adet

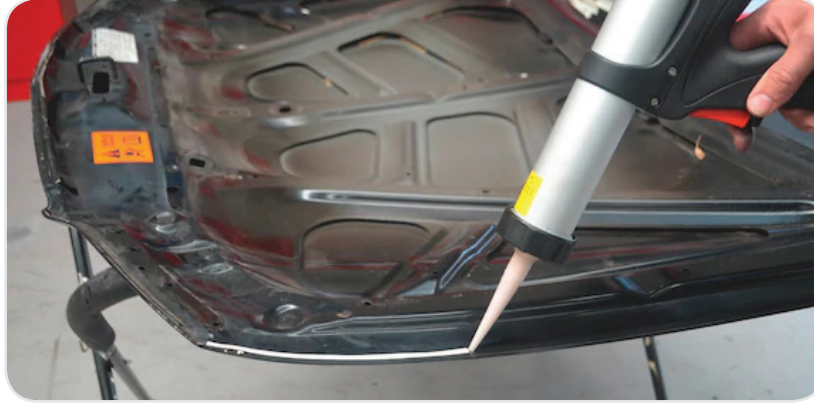

## HAVALI GRES TABANCASI

### GP850N

Havalı Gres Tabancası



Kaucuksuz Gres Kullanır

- Estetik tasarımı yük mesafesini azaltır ve ağırlık merkezini konsantre ederek çalışma esnasında elle taşınabilir ve kolu yormaz.
- Estetik tasarımı dar alanlarda çalışmayı mümkün kılar.
- Yağ doldurma kolu vasıtasıyla tüpe kolay ve temiz bir şekilde dolum yapılabilir.
- Gres doldurduktan sonra tüpte kalan sıkışmış havanın çıkmasını sağlamak için hava çıkış valfi vardır.

<input checked="" type="checkbox"/> Kaucuksuz ve İnce Gres Kullanır	
Kapasitesi	400 cc
Net Ağırlık	1.15 kg.
Hava Girişi	1/4"
Koli Miktarı	10 adet





## HAVA HAZIRLAYICILAR

### Şartlandırıcılar



	GP815H	GP817H
Bağlantı Ölçüsü	1/4" pt/npt	1/2" pt/npt
Ayarlı Basınc	0.5-8.5 kgf/cm <sup>2</sup>	0.5-8.5 kgf/cm <sup>2</sup>
Maksimum Basınc	9.9 kgf/cm <sup>2</sup>	9.9 kgf/cm <sup>2</sup>
Maksimum Debi	1.75 m <sup>3</sup> /dak.	3.00 m <sup>3</sup> /dak.
Çalışma Sıcaklığı	5-60° C	5-60° C
Kurutma Kapasitesi	80 mL	80 mL
Filtre Elemanı	20 µ	20 µ
Yağ Kapasitesi	125 mL	125 mL
Kısımları	GP815 (HA,HB,HC)	GP817 (HA,HB,HC)
Koli Miktarı	10 adet	10 adet

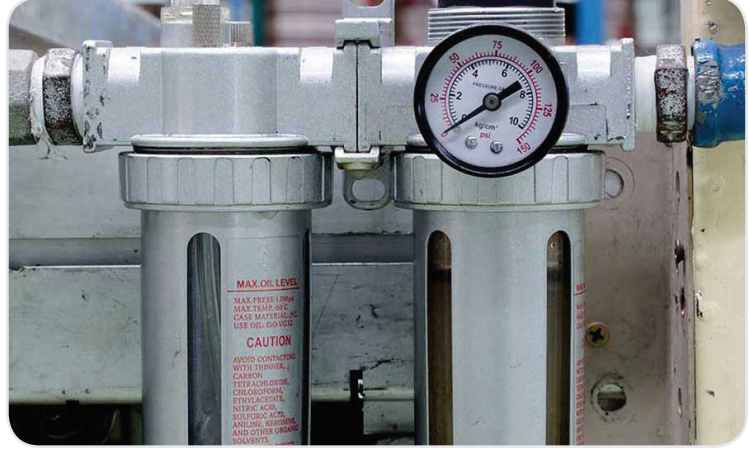

### Filtreler



	GP815HA	GP817HA
Bağlantı Ölçüsü	1/4" pt/npt	1/2" pt/npt
Maksimum Basınc	9.9 kgf/cm <sup>2</sup>	9.9 kgf/cm <sup>2</sup>
Maksimum Debi	1.75 m <sup>3</sup> /dak.	2.20 m <sup>3</sup> /dak.
Çalışma Sıcaklığı	5-60° C	5-60° C
Kurutma Kapasitesi	80 mL	80 mL
Filtre Elemanı	20 µ	20 µ
Koli Miktarı	24 adet	24 adet

### Regülatörler



	GP815HB	GP817HB
Bağlantı Ölçüsü	1/4" pt/npt	1/2" pt/npt
Ayarlı Basınc	0.5-8.5 kgf/cm <sup>2</sup>	0.5-8.5 kgf/cm <sup>2</sup>
Maksimum Basınc	9.9 kgf/cm <sup>2</sup>	9.9 kgf/cm <sup>2</sup>
Maksimum Debi	1.75 m <sup>3</sup> /dak.	2.20 m <sup>3</sup> /dak.
Çalışma Sıcaklığı	5-60° C	5-60° C
Koli Miktarı	24 adet	24 adet

### Yağlayıcılar



	GP815HC	GP817HC
Bağlantı Ölçüsü	1/4" pt/npt	1/2" pt/npt
Yağ Kapasitesi	125 mL	125 mL
Maksimum Basınc	9.9 kgf/cm <sup>2</sup>	9.9 kgf/cm <sup>2</sup>
Maksimum Debi	1.75 m <sup>3</sup> /dak.	2.20 m <sup>3</sup> /dak.
Çalışma Sıcaklığı	5-60° C	5-60° C
Koli Miktarı	24 adet	24 adet

### Filtre ve Regülatör



	GP815HAB
Bağlantı Ölçüsü	1/4" pt/npt
Ayarlı Basınc	0.5-8.5 kgf/cm <sup>2</sup>
Maksimum Basınc	9.9 kgf/cm <sup>2</sup>
Maksimum Debi	1.75 m <sup>3</sup> /dak.
Çalışma Sıcaklığı	5-60° C
Kurutma Kapasitesi	80 mL
Filtre Elemanı	20 µ
Koli Miktarı	12 adet

## HAVA HORTUMLARI

### PVC Hava Hortumları



KOD	KONNEKTÖR	ÇAP (mm)	UZUNLUK (mt)
GPPUH08C	1/4"	5x8	15
GPPUH08F	1/4"	5x8	7.5
GPPUH09C	3/8"	6.5x9.5	15
GPPUH09E	3/8"	6.5x9.5	7.5

**MİNİ HAVA HAZIRLAYICILAR****GPRPT014**

Hava Regülatörü



Koli Miktarı 100 adet

**GPGAS7**

Saatli Hava Regülatörü

 Saatli

Koli Miktarı 100 adet

**GPGAS11**

Mini Yağlayıcı



Koli Miktarı 100 adet

**GPGAS20**

Yağ ve Su Filtresi



Koli Miktarı 100 adet

**LASTİK ŞİŞİRMELER****GPGAS16**

Lastik Şişirme



Koli Miktarı 100 adet

**GPGAS1**

Saatli Lastik Şişirme

 Saatli

Hortum Uzunluğu 30 cm.  
Maksimum Basıncı 220 psi  
Koli Miktarı 20 adet

**HAVA ÜFLEME TABANÇALARI VE MOTOR TEMİZLEME SETİ****GPBA4L / GPBA10L**

Hava Üfleme Tabançaları



	GPBA4L	GPBA10L
Çelik Boru Uzunluğu	100 mm.	250 mm.
Çelik Boru Kalınlığı	8 mm.	8 mm.
Hava Girişi	1/4"	1/4"
Çalışma Basıncı	120 psi	120 psi
Koli Miktarı	100 adet	100 adet

**GPGAS14**

Motor Temizleme Seti



Koli Miktarı 20 adet



## HAVALI FIRÇA SETLERİ VE FIRÇA KOMPRESÖRÜ

### GPGAS2A

Havalı Firça Seti



Kullanım Alanları	Püskürtme yaparak dekoratif maksatlı boya ve maskeleme yapmaya yarar.
Koli Miktarı	30 adet

### GPGAS135A

Havalı Firça Seti



Kullanım Alanları	Püskürtme yaparak dekoratif maksatlı boya ve maskeleme yapmaya yarar.
Gövde Uzunluğu	143 mm.
Püskürtme Ağız	0,35 mm.
Metal Boya Kabı	1 x 5 cc.
Cam Boya Kabı	1 x 22 cc., 1 x
Kontrol	Basmalı Buton
Sprey	Ayarlanabilir
PVC Hava Hortumu	183 cm.
Hortum Adaptörü	1 x 1/8"
Metal Ask	1 adet
Sıkıştırma Anahtarı	1 adet

### GPGAS330

Havalı Firça Seti

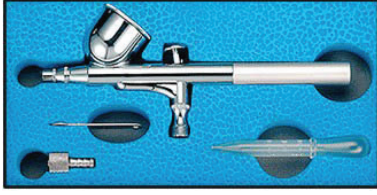

Kullanım Alanları	Püskürtme yaparak dekoratif maksatlı boya ve maskeleme yapmaya yarar.
Gövde Uzunluğu	145 mm.
Püskürtme Ağız	0,3 mm.
Boya Kabı	1 x 7 cc.
Kontrol	Basmalı Buton
Hortum Adaptörü	1 x 1/8"
Sıkıştırma Anahtarı	1 adet

### GPGAS2000

Mini Firça Kompresörü



Kullanım Alanları	Havalı firça setleri gibi düşük tüketimi olan cihazları çalıştırmaya yarar.
Çalışma Voltajı	220VAC / 50Hz
Püçektığı Akım	0,6 Amper
Güc	1/8 Hp
Kapasite	2.0 cfm

## HAVA BAĞLANTILARI

### GPSPJ20MF

Tek Mavsallı Hava Bağlantısı



<input checked="" type="checkbox"/>	Tek Mavsallı
<input checked="" type="checkbox"/>	1/4"
<input checked="" type="checkbox"/>	pt/npt
<input checked="" type="checkbox"/>	Dişi + Erkek

### GPSPD20MF

Çift Mavsallı Hava Bağlantısı



<input checked="" type="checkbox"/>	Çift Mavsallı
<input checked="" type="checkbox"/>	1/4"
<input checked="" type="checkbox"/>	pt/npt
<input checked="" type="checkbox"/>	Dişi + Erkek

### GPUPJ22A

Hava Bağlantısı



<input checked="" type="checkbox"/>	1/4"
<input checked="" type="checkbox"/>	pt/npt
<input checked="" type="checkbox"/>	m+1/4" pf f
<input checked="" type="checkbox"/>	Alüminyum

### GPUPJ22B

Hava Bağlantısı

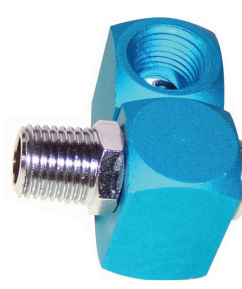

<input checked="" type="checkbox"/>	1/4"
<input checked="" type="checkbox"/>	pt/npt
<input checked="" type="checkbox"/>	m+1/4" pf f
<input checked="" type="checkbox"/>	Alüminyum

**BALANSERLER**
**GPSB01A**

Balanser (0.6~1.5 kg.)



Taşıma Kapasitesi	0.6~1.5 kg.
Tel Uzunluğu	1.6 mt.
Tel Çapı	2.5 mm.
Net Ağırlık	0.52 kg.
Koli Miktarı	40 adet

**GPSB01B**

Balanser (1.0~2.0 kg.)



Taşıma Kapasitesi	1.0~2.0 kg.
Tel Uzunluğu	1.6 mt.
Tel Çapı	2.5 mm.
Net Ağırlık	0.53 kg.
Koli Miktarı	40 adet

**GPSB01C**

Balanser (1.5~3.0 kg.)



Taşıma Kapasitesi	1.5~3.0 kg.
Tel Uzunluğu	1.5 mt.
Tel Çapı	2.5 mm.
Net Ağırlık	0.76 kg.
Koli Miktarı	40 adet

**GPSB01F**

Balanser (3.0~5.0 kg.)



Taşıma Kapasitesi	3.0~5.0 kg.
Tel Uzunluğu	1.5 mt.
Tel Çapı	3.2 mm.
Net Ağırlık	0.81 kg.
Koli Miktarı	30 adet

**GPSB05I**

Balanser (0.5~1.5 kg.)



Taşıma Kapasitesi	0.5~1.5 kg.
Tel Uzunluğu	1.3 mt.
Tel Çapı	2.0 mm.
Net Ağırlık	0.73 kg.
Koli Miktarı	20 adet

**GPSB04I / GPSB03I**

Balanser (1.5~3.0 kg. / 3.0~5.0 kg.)



	GPSB04I	GPSB03I
Taşıma Kapasitesi	1.5~3.0 kg.	3.0~5.0 kg.
Tel Uzunluğu	1.3 mt.	1.3 mt.
Tel Çapı	3.2 mm.	3.2 mm.
Net Ağırlık	1.73 kg.	1.82 kg.
Koli Miktarı	10 adet	10 adet

**GPRB02B**

Hortum Balanser (0.6~1.5 kg.)



Taşıma Kapasitesi	0.6~1.5 kg.
Hortum Malzemesi	Polyurethane
Hortum Ölçüsü	5.0 x 8.0 mm.
Hortum Uzunluğu	2.0 mt.
Hava Girişi	1/4"
Kasa Ebatları	205 x 155 x 105 mm.
Net Ağırlık	0.90 kg.
Çalışma Basıncı	100 psi (7 kg./cm <sup>2</sup> )
Koli Miktarı	10 adet

**GPRB01A**

Hortum Balanser (3.0 kg.)



Taşıma Kapasitesi	3.0 kg.
Hortum Malzemesi	Polyurethane
Hortum Ölçüsü	5.0 x 8.0 mm.
Hortum Uzunluğu	7.5 mt.
Hava Girişi	1/4"
Kasa Ebatları	240 x 215 x 195 mm.
Net Ağırlık	1.40 kg.
Çalışma Basıncı	100 psi (7 kg./cm <sup>2</sup> )
Koli Miktarı	10 adet



CAM VANTUZLARI



GPGAS617S

Tekli Cam Vantuzu (40 kg.)



- Tekli
- Taşıma Kapasitesi: 40 Kg.
- Çap: 110 mm.
- Plastik Gövde

Koli Miktarı 50 adet

GPGAS617A

2'li Cam Vantuzu (80 kg.)



90° Açılı Sap Merkezi

Oynar Vantuz Başlığı

- 2'li
- Oynar Vantuz Başlıkları
- Oto Camcılarında Kullanıma Uygun
- Ortasından 90° Açılı Sap
- Taşıma Kapasitesi: 80 Kg.
- Çap: 110 mm.

Koli Miktarı 10 adet

GPGAS617

2x2'li Cam Vantuzu Seti (2 x 80 kg.)



Oynar Vantuz Başlığı

- 2'li Set
- 2x2 Cam Vantuzu + Cırcırlı Bağlama Halatı
- Oynar Vantuz Başlıkları
- Oto Camcılarında Kullanıma Uygun
- Taşıma Kapasitesi: 2 x 80 Kg.
- Çap: 110 mm.
- Cırcırlı Bağlama Halatı (123-462 cm.)

Koli Miktarı 10 set

GPGAS618A

Tekli Cam Vantuzu (25 kg.)



- Tekli
- Taşıma Kapasitesi: 25 Kg.
- Çap: 123 mm.
- Alüminyum Alaşımli Sap

Koli Miktarı 20 adet

GPGAS618C

2'li Cam Vantuzu (50 kg.)



- 2'li
- Taşıma Kapasitesi: 50 Kg.
- Çap: 123 mm.
- Alüminyum Alaşımli Sap

Koli Miktarı 20 adet

GPGAS619

3'lü Cam Vantuzu (80 kg.)



- 3'lü
- Taşıma Kapasitesi: 80 Kg.
- Çap: 123 mm.
- Ağırlık: 1.34 kg.
- Krom Kaplı Gövde
- Alüminyum Alaşımli Sap

Koli Miktarı 10 adet

GPGAS620

4'lü Cam Vantuzu (100 kg.)



- 4'lü
- Taşıma Kapasitesi: 100 Kg.
- Çap: 123 mm.
- Ağırlık: 1.70 kg.
- Krom Kaplı Gövde
- Alüminyum Alaşımli Sap

Koli Miktarı 10 adet

# HAVALI EL ALETLERİ İÇİN

Tavsiye Ettiğimiz Hava Hattı ve Bileşenleri

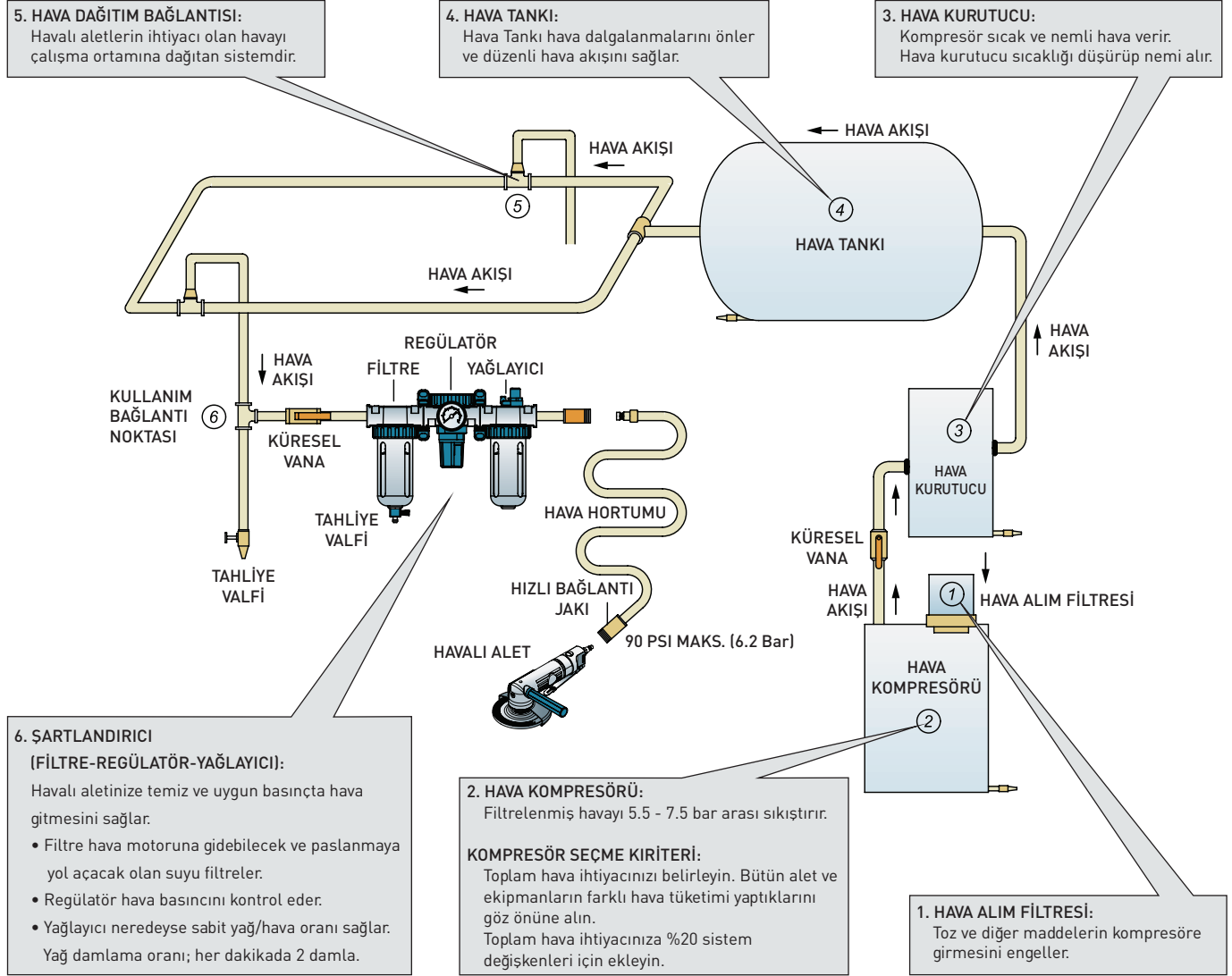

## HAVALI EL ALETLERİ KULLANIM TALİMATLARI:

1. Havalı el aletinizi uzun ömürlü olması için yukarıda gösterilen şemaya uygun hava hattına bağlayınız.
2. Hava hattınızın bileşenlerinin (Hortum ve bağlantılar, vanalar, şartlandırıcı, kompresör ve diğer ekipmanlar) kontrolünü sızıntılara ve diğer problemlere karşı düzenli olarak yapın.
3. Hava kaynağıyla bağlantı yapmadan evvel vananın "Kapalı" pozisyonunda olmasına dikkat edin.
4. Maksimum hava basıncı olan 90 psi (6.2 bar) veya etikette belirtilen basıncı aşmayın.
5. Dakikada iki damlaya ayarlanmış SAE#10 yağlı bir hava hattı yağlayıcısı kullanın. Eğer bir hava hattı yağlayıcısı kullanılmıyorsa, girişe günde bir kere şartlandırıcı yağı koyun.
6. Operatörler ve bakım personeli makinayı kullanacak güçte ve kabiliyette olmalıdır.
7. Orjinal olmayan yedek parça ve aksesuarlar kullanmayınız.
8. Aleti tasarım ve kabiliyetine uygun işlerde kullanınız, başka bir deyişle yapacağınız işe uygun aleti kullanınız.